

# ИНКУБАТОР ННД 70Н С ОВОСКОПОМ

Инструкция

Новая автоматическая система  
контроля влажности

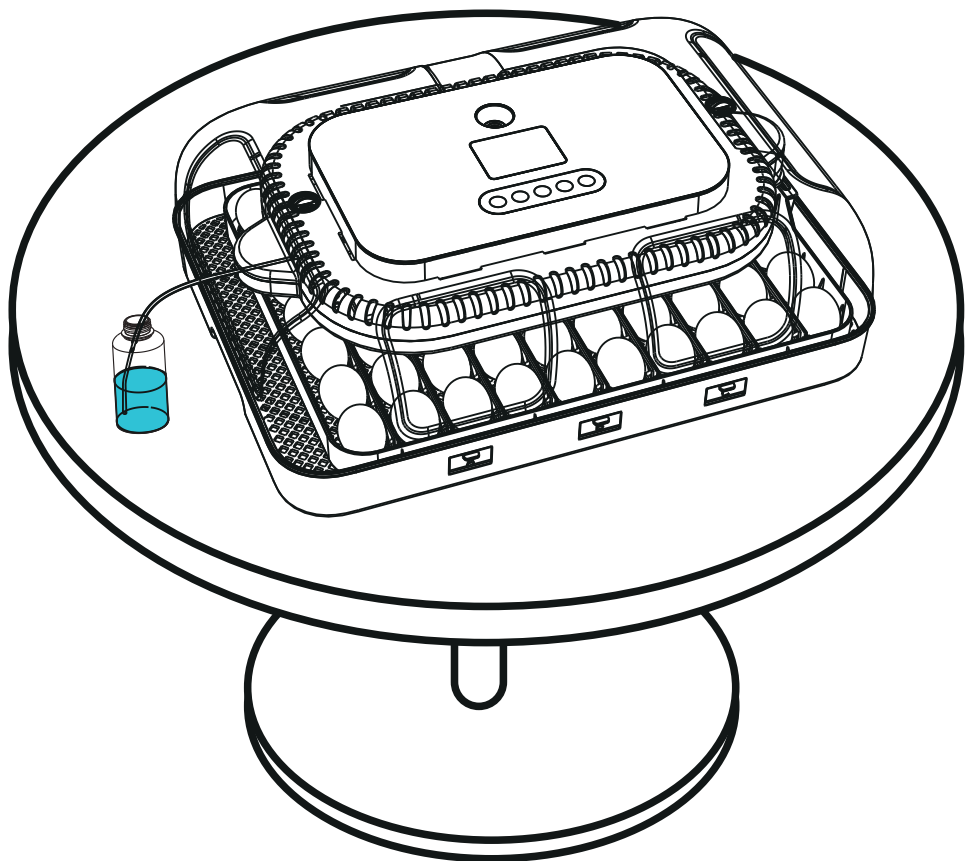



## **Благодарим вас за покупку нашей продукции!**

В инкубаторе 70Н используются передовые цифровые технологии для создания наилучших условий инкубации. Несмотря на то, что этот инкубатор обеспечивает наилучшие условия инкубации, он требует от пользователей тщательного учета и корректировки факторов окружающей среды, таких как температура, влажность, место установки и другие условия, необходимые для инкубации различных типов яиц. Мы искренне рекомендуем вам внимательно ознакомиться с руководством по эксплуатации перед использованием, чтобы правильно использовать этот аппарат и добиться успешной инкубации.

# **СОДЕРЖАНИЕ**

## **ЧАСТЬ 1**

Характеристики и структура инкубатора ..... 1

## **ЧАСТЬ 2**

Комплектация ..... 3

Дисплей инкубатора ..... 3

Основные функции ..... 4

Предварительный нагрев инкубатора ..... 5

## **ЧАСТЬ 3**

Подходящая среда для инкубации ..... 11

Контроль влажности ..... 12

Размещение яиц ..... 13

Тест поворота яиц ..... 13

Проверка развития яиц ..... 14

Выньте рамку и разделители для яиц, настройте вентиляцию ..... 14

## **ЧАСТЬ 4**

Очистка и хранение ..... 15

Важное напоминание ..... 16

# ЧАСТЬ 1

## ХАРАКТЕРИСТИКИ И СТРУКТУРА ИНКУБАТОРА

- **Новая автоматическая система контроля влажности** - поддержка заданной влажности с точным контролем.
- **Передовая контрольная технология** - стабильная температура и влажность.
- **Большое пространство** - позволяет выводить 70 яиц одновременно.
- **Регулируемые разделители для лотка** - подходят для вывода яиц различных размеров.
- **Горизонтальная структура переворачивания яиц** - поворот влево и вправо, безопасное переворачивание яиц.
- **Электронные компоненты, разделенные по вертикали** - легкость в очистке.
- **Большое прозрачное окно** - позволяет легко наблюдать за инкубацией.
- **Настройка параметров** - пользователи могут регулировать параметры выведения в зависимости от типа яиц.

### Помпа контроля влажности

предназначена для точного контроля количества воды, подающейся в инкубатор, и обеспечивает регулируемую и контролируемую влажность.

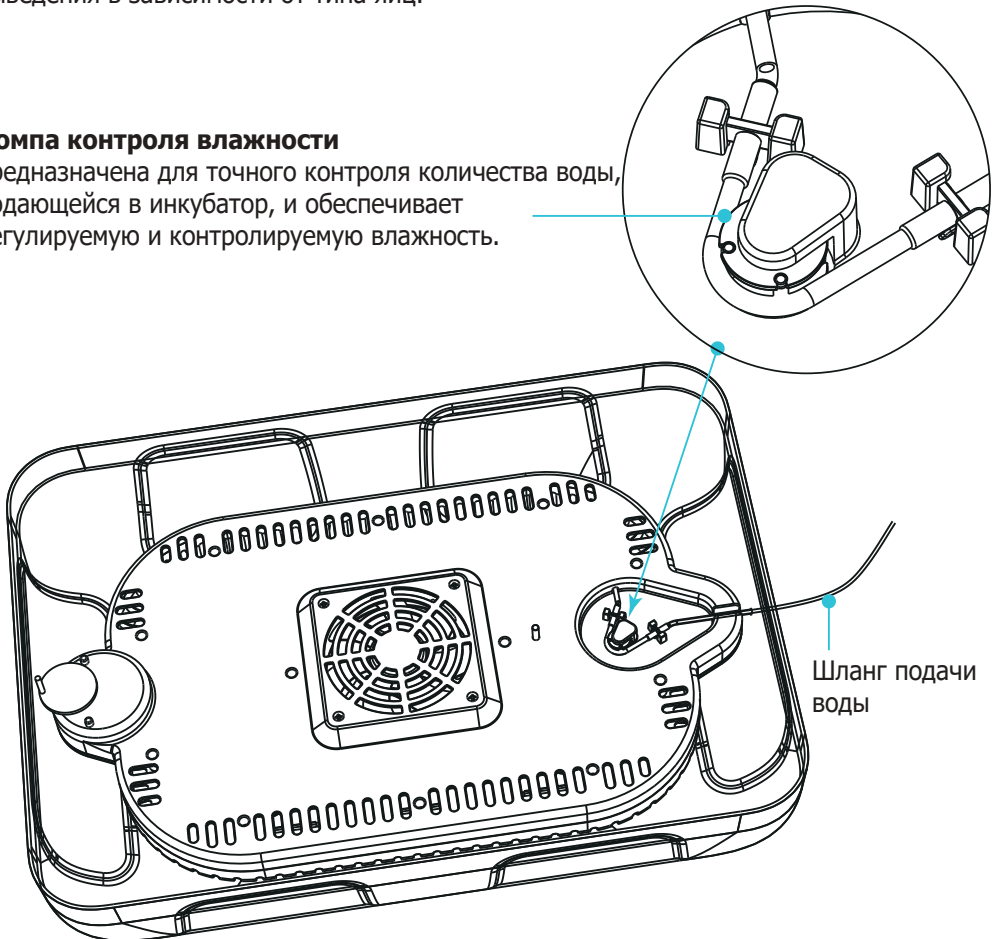

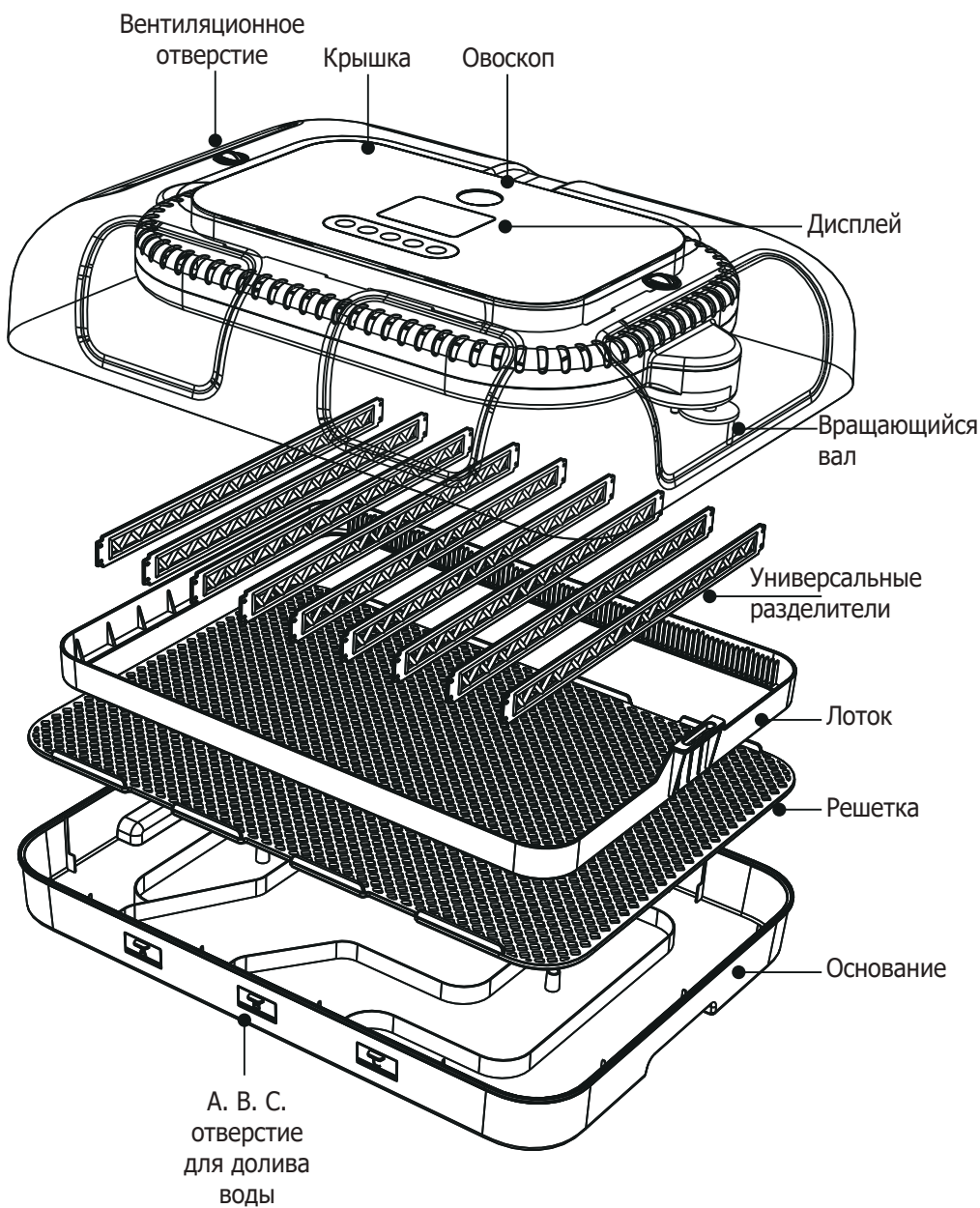

# ЧАСТЬ 2

## КОМПЛЕКТАЦИЯ

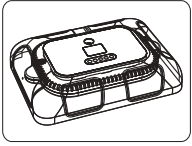

Верхняя крышка

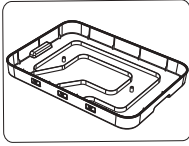

Основание

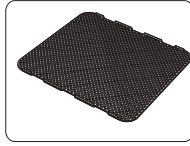

Решетка

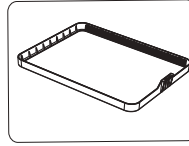

Лоток для яиц

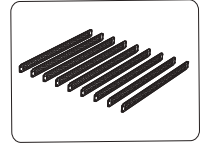

Разделители для яиц

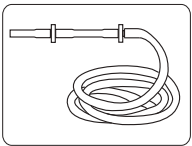

Трубки

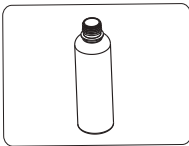

Бутылка для воды

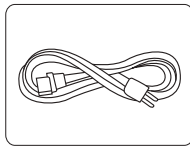

Шнур питания

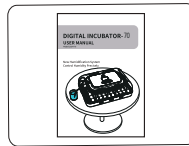

Инструкция

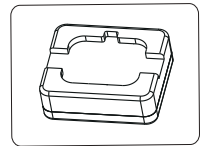

Пенопластовый короб

## ДИСПЛЕЙ ИНКУБАТОРА

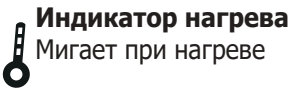

**Индикатор нагрева**  
Мигает при нагреве

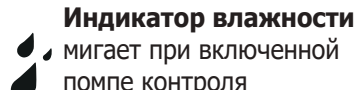

**Индикатор влажности**  
мигает при включенной помпе контроля влажности  
Стандартная влажность: 55%  
Регулируемый диапазон: 20-75%  
Точность: 1%

Температура по умолчанию: 100°F/38°C  
Регулируемый диапазон: 68-104°F/20-39,5°C

Дни инкубации настраиваются и отображаются  
Работа в течение 24 часов считается 1 днем

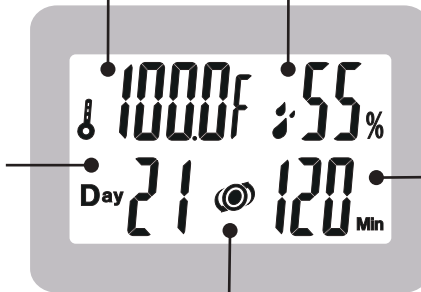

Переворот яиц.  
Обратный отсчет  
Стандартный интервал: 120 минут  
Регулируемый диапазон: 60, 90, 120, 150, 180, 210 (минут)

Индикатор мигает при повороте яиц  
Автоматическая остановка поворота яиц в последние 3 дня инкубации

## ОСНОВНЫЕ ФУНКЦИИ



Овоскоп Влажность Меню Больше Меньше



Короткое нажатие - включение / выключение устройства для просвечивания яиц (овоскопа). Автоматическое выключение после 5 минут бездействия.



Короткое нажатие - тест системы контроля влажности (помпа для контроля влажности работает в течение 30 секунд). Длительное нажатие - помпа для контроля влажности работает непрерывно в течение 10 минут.



Нажмите кнопку меню, чтобы перейти в режим настройки.

При необходимости переключайтесь между параметрами меню в следующем порядке: (1) Температура, (2) Влажность, (3) Дни инкубации, (4) Время поворота яиц, (5) Сохранение и выход.

Нажмите и удерживайте клавишу меню, пока не замигают значения температуры, используйте клавишу +/- для установки желаемой температуры. Нажмите и удерживайте клавишу меню, пока не замигают значения влажности, используйте клавишу +/- для установки желаемой влажности. Нажмите и удерживайте клавишу меню, пока не начнут мигать значения дней инкубации, используйте клавишу +/- чтобы задать желаемое количество дней. Нажимайте клавишу меню, пока не начнет мигать индикатор времени поворота яиц, нажмите клавишу +/- для выбора одного из шести вариантов: 60, 90, 120, 150, 180, или 210 минут; установка по умолчанию: 120 минут. Каждый поворот яйца длится примерно 10 секунд. Нажмите клавишу меню в пятый раз, чтобы выйти из режима и сохранить настройки. Автоматическое сохранение и выход из режима меню после 5 секунд бездействия.



Длительное нажатие для теста поворота яиц



Одновременное нажатие клавиш + и - для перезагрузки инкубатора



**Функция сигнализации температуры:** Когда температура внутри инкубатора выше или ниже на  $\pm 2^{\circ}\text{F}/\pm 1^{\circ}\text{C}$  установленной температуры, она автоматически подает сигнал тревоги, и данные о температуре мигают, что можно остановить, нажав любую кнопку. Если нормальные данные не будут восстановлены через 15 минут, сигнал тревоги продолжится.



**Функция сигнализации влажности:** После работы в течение 2 часов, если влажность выше или ниже установленной влажности на  $\pm 10\%$ , автоматически сработает сигнализация, и данные о влажности начнут мигать, что можно остановить, нажав произвольную клавишу. Если нормальные данные не восстанавливаются по истечении 1 часа, сигнал тревоги продолжается.

## ПОДГОТОВКА ИНКУБАТОРА

- 1 **Поставьте основу на ровную столешницу**

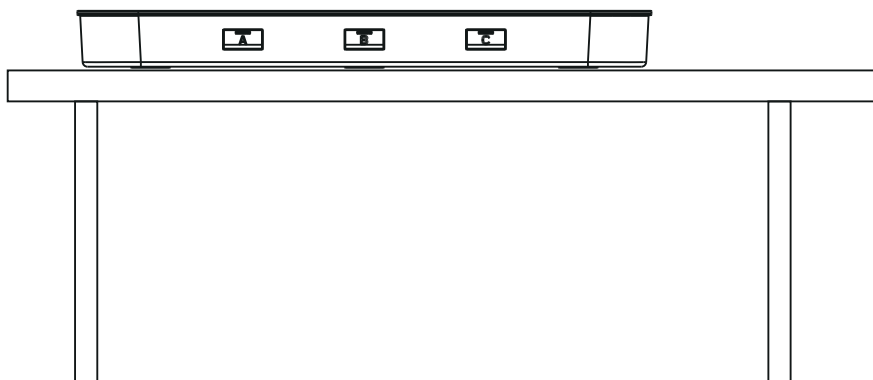

- 2 **Размещение сетки**

Поместите сетку на основание, обратите внимание на переднюю и заднюю стороны

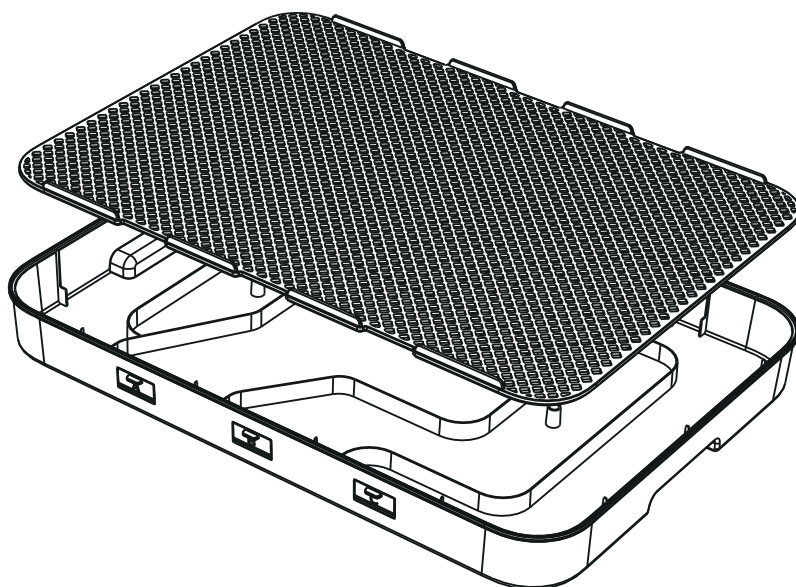

### 3 Установите лоток для яиц

Положите рамку для яиц ровно на решетку, убедитесь, что она может свободно скользить и вправо и влево

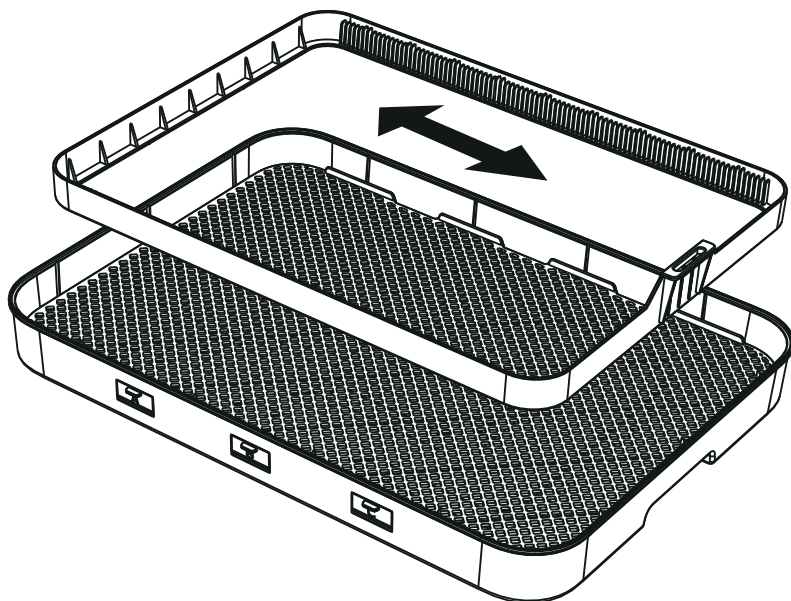

### 4 Установите разделители

Вставьте разделители в прорези лотка для яиц

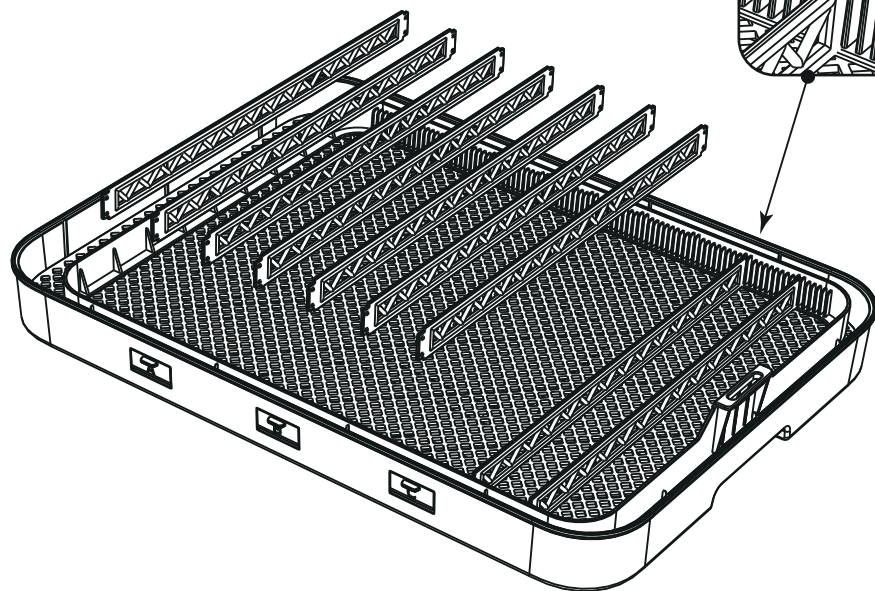



## 5 Установка системы контроля влажности

Переверните верхнюю крышку и найдите место крепления

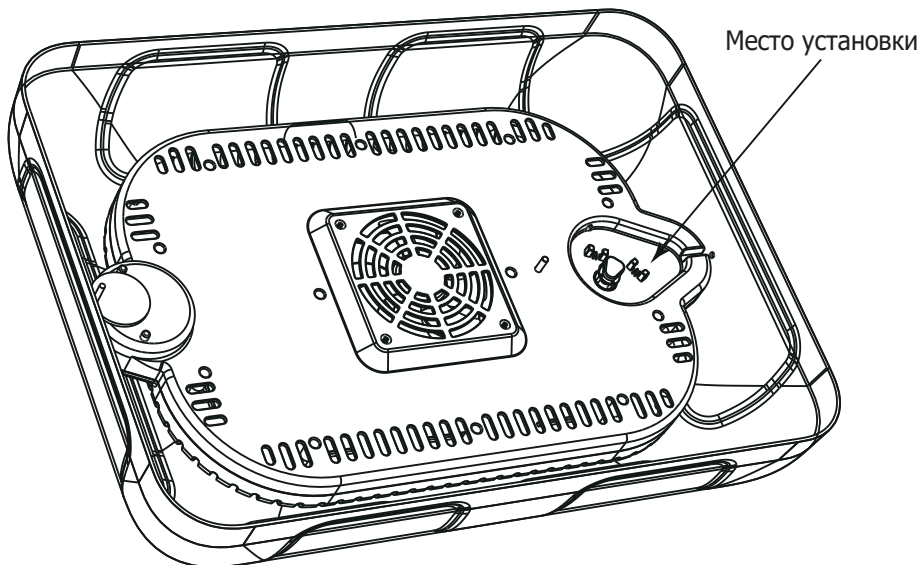

## 6 Установка трубки

Извлеките трубку в сборе из комплекта и установите его на инкубатор, как показано на рисунке ниже.

Обычно короткая трубка затягивается, а мини-трубка проходит внутрь инкубатора через небольшое отверстие

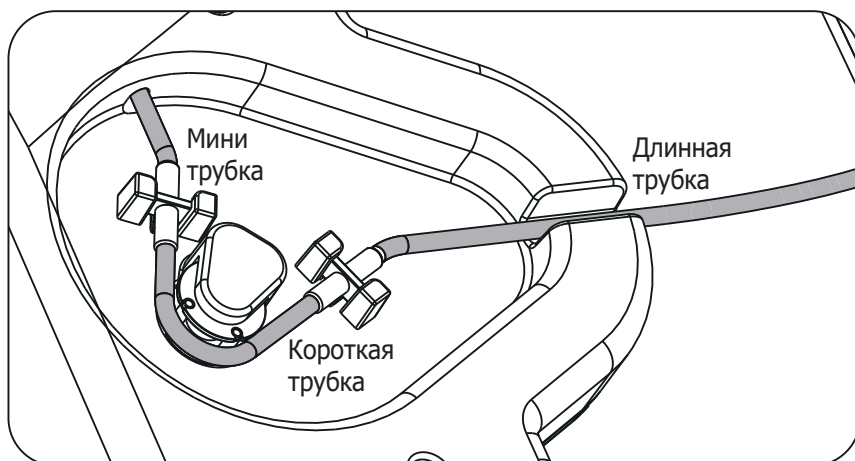

## Способ изготовления шланга в сборе:

Отрежьте короткую трубку диаметром 60 мм и мини трубку 25 мм от длинной трубки и подсоедините их с помощью адаптеров

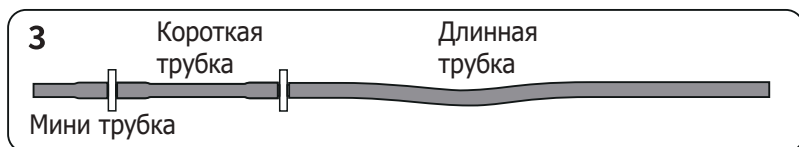
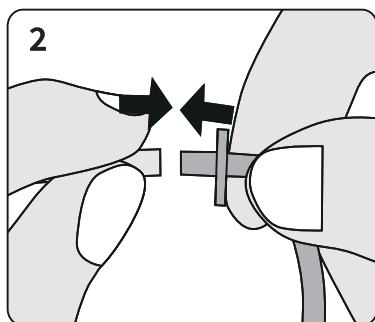
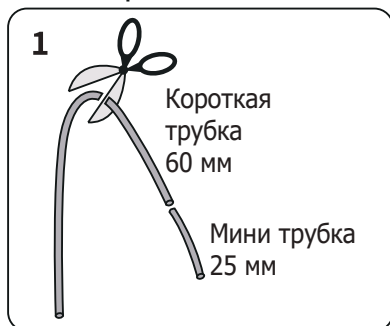

### ПРИМЕЧАНИЕ:

Трубка может загнуться, что приведет к засорению. Это можно устранить, осторожно, растянув концы трубки или промывая её водой. Если трубка неплотно закреплена на адаптере или отрезана неверная длина трубки, производительность автоматической системы контроля влажности снизится.

7

## Закройте крышку

Убедитесь, что вращающийся стержень вставлен в открытый паз лотка для яиц

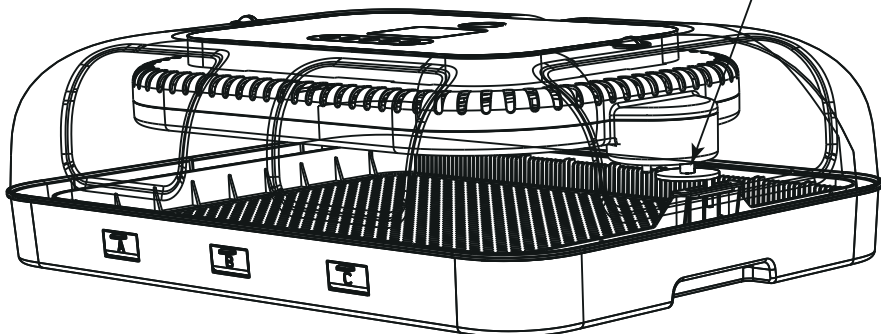
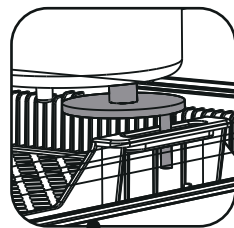

- 8** Наполните бутылку водой и опустите один конец длинной трубки на дно бутылки

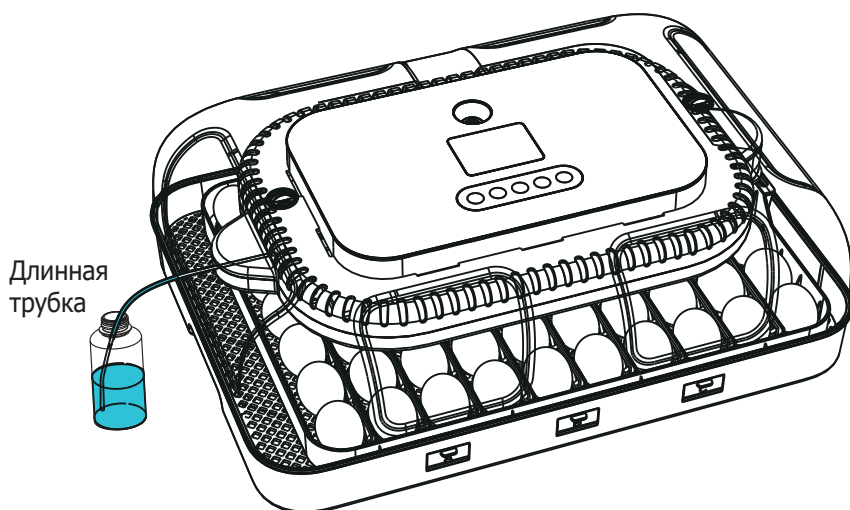

**ПРИМЕЧАНИЕ:**

Поставьте бутылку для воды и инкубатор на один уровень

- 9** Включите питание  
После подключения питания инкубатор автоматически начнет работать

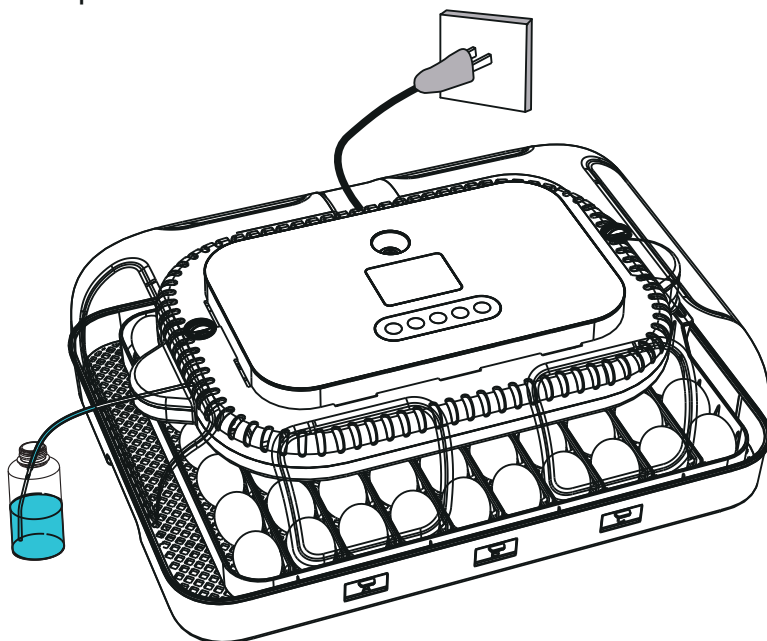

## 10 Проверка системы контроля влажности

Помпа медленно забирает воду из бутылки в трубку, и вода начинает медленно капать внутрь инкубатора, что способствует точному регулированию влажности.

Короткое нажатие кнопки увлажнения (помпа работает в течение 30 секунд) позволяет проверить правильность работы системы.

Длительное нажатие кнопки увлажнения позволяет помпе непрерывно работать в течение 10 минут. Трубка будет быстрее забирать воду и это быстро повысит влажность внутри инкубатора.

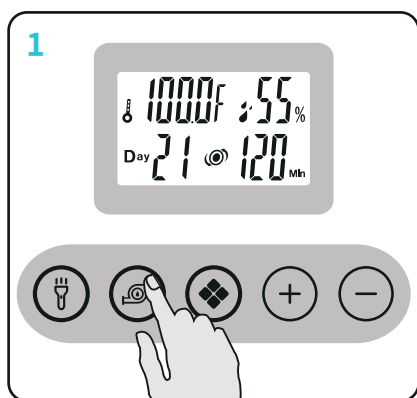

### ПРИМЕЧАНИЕ:

Система контроля влажности активируется при включении питания.

Помпа продолжает работать в режиме "запуск в течение 20 секунд, остановка на 30 секунд". Когда влажность достигает заданного значения, помпа перестает работать.

## 11 Установка и предварительный нагрев инкубатора

Установите температуру, дни инкубации, влажность, время поворота яиц.

Прежде чем помещать яйца, включите инкубатор на 2 часа и подождите, пока температура и влажность не стабилизируются.

# ЧАСТЬ 3

## ПОДХОДЯЩАЯ СРЕДА ДЛЯ ИНКУБАЦИИ

Условия инкубации оказывают большое влияние на скорость выведения птенцов. Рекомендуется поддерживать температуру в помещении в пределах 74°F ~80°F (23°С ~27°С). Следите за температурой в помещении и следите за тем, чтобы в ночное время температура не опускалась ниже 21°С.

Не размещайте инкубатор вблизи окна, чтобы избежать попадания прямых солнечных лучей и сквозняков.

Не устанавливайте на полу, чтобы избежать высокой концентрации углекислого газа.

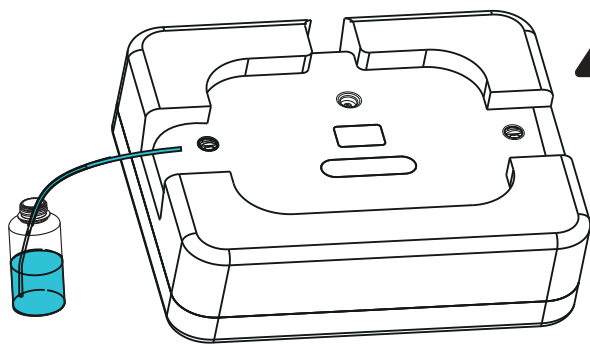

**⚠ ПРИМЕЧАНИЕ:**  
Не выбрасывайте пенопласт. Пожалуйста, накройте инкубатор пенопластом, если температура окружающей среды ниже 68°F/20°С.

**Пожалуйста, ознакомьтесь с приведенными ниже температурами и влажностью для различных видов птицы:**

Птица	Дни инкубации	Период инкубации	Период вылупления
		Температура	Температура
Курица	21	100°F/38°С	100°F/38°С
Утка	28	100°F/38°С	99°F/37.3°С
Перепел	18	101°F/38.3°С	100°F/38°С

Птица	Дни инкубации	Период инкубации	Период вылупления
		Влажность	Влажность
Курица	21	50~60%	65~75%
Утка	28	60~65%	65~85 %
Перепел	18	55~60%	65~70%

## СИСТЕМА КОНТРОЛЯ ВЛАЖНОСТИ

Обычно система контроля влажности работает автоматически, и пользователю нужно только следить за количеством воды в бутылке, чтобы вовремя ее пополнять.

Если в инкубаторе не удастся достичь заданной влажности, а долговременное отклонение составляет более  $\pm 10\%$ , вы можете отрегулировать влажность следующими способами.

Если влажность в течение длительного времени ниже заданного значения, вы можете добавлять воду в A/B/C резервуары для воды, это повысит влажность за счет увеличения площади испарения воды.

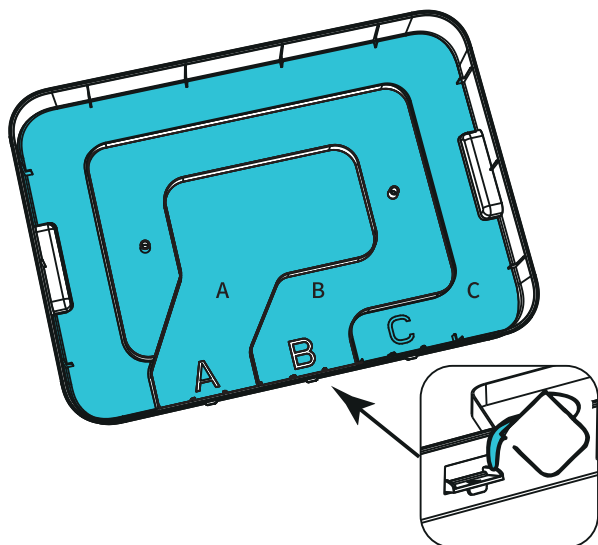

**ПРИМЕЧАНИЕ:** Рекомендуется добавлять теплую дистиллированную воду (80-90 °F/27-32 °C), чтобы свести к минимуму воздействие холодной воды на яйца.

После добавления воды влажность может колебаться.

Пожалуйста, подождите 1-2 часа, пока влажность стабилизируется, прежде чем вносить какие-либо дальнейшие изменения.

## РАЗМЕЩЕНИЕ ЯИЦ

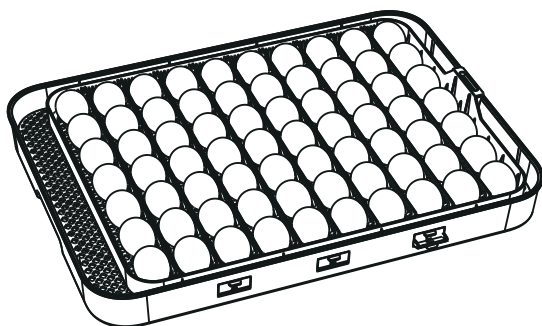

Пожалуйста, убедитесь, что инкубатор проработал 2 часа и работает нормально, прежде чем помещать в него яйца.

Не храните оплодотворенные яйца в холодильнике и не мойте их.

Перед помещением яиц в инкубатор дайте им остыть в течение 6-8 часов до комнатной температуры, чтобы уменьшить образование конденсата на поверхности и улучшить выводимость.

**ПРИМЕЧАНИЕ:** Яйца должны быть оплодотворены!

## ТЕСТ ПОВОРОТА ЯИЦ

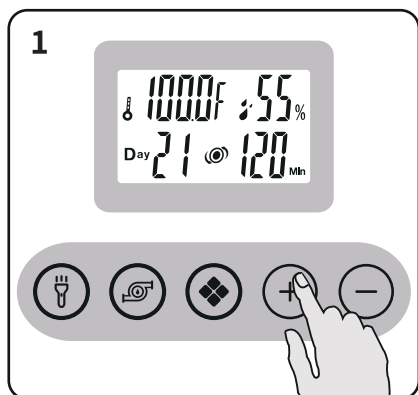

После укладки яиц нажмите и удерживайте кнопку "+", чтобы проверить функцию поворота яиц. Убедитесь, что каждое яйцо уложено правильно и его можно плавно переворачивать.

Отрегулируйте расстояние между разделителями в соответствии с размером яйца.

Для удобства наблюдения на боковой стороне яйца можно отметить карандашом букву "X". По умолчанию инкубатор переворачивает яйца каждые 2 часа, но вы можете настроить интервал поворота в соответствии с вашими потребностями.

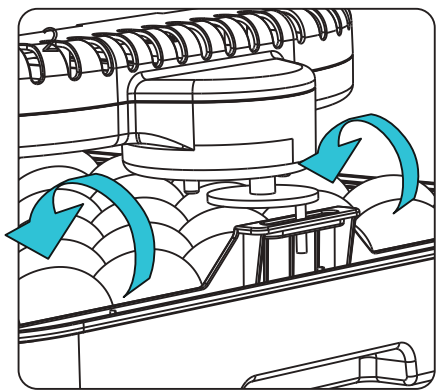

## ПРОВЕРКА РАЗВИТИЯ ЯИЦ

1. Если при работе с оплодотворенными яйцами возникает любая из четырех ситуаций, описанных на рисунке, это означает, что яйца не могут продолжать инкубироваться. Пожалуйста, достаньте их вовремя, чтобы избежать воздействия на другие оплодотворенные яйца и снижения скорости выведения.



Небольшие трещины

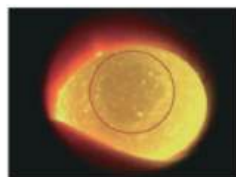

Двигающиеся пузырьки

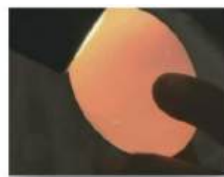

Неоплодотворенное яйцо



Мертвый эмбрион

2. Приглушите свет в помещении для удобства наблюдения. Следите за тем, чтобы при просвечивании яиц не возникала чрезмерная вибрация или вращение, которые могут привести к гибели эмбрионов из-за стресса.

3. В связи с тем, что температура в помещении ниже температуры в инкубаторе, пожалуйста, завершите осмотр яиц как можно скорее.

4. При проверке оплодотворенных яиц открытие инкубатора приведет к снижению температуры и влажности внутри аппарата, что может привести к срабатыванию аварийной сигнализации. Её можно остановить, нажав любую кнопку. При закрытой крышке температура постепенно вернется к заданному значению.

## ВЫНЬТЕ РАМКУ И РАЗДЕЛИТЕЛИ ДЛЯ ЯИЦ, НАСТРОЙТЕ ВЕНТИЛЯЦИЮ

В период вылупления, достаньте рамку для яиц и разделители и аккуратно положите яйцо на решетку, чтобы было достаточно места для вылупления цыпленка из скорлупы.

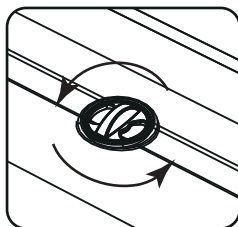

Вентиляционное отверстие

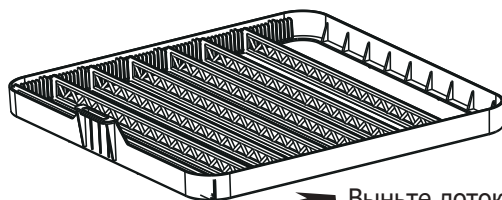

Выньте лоток для яиц

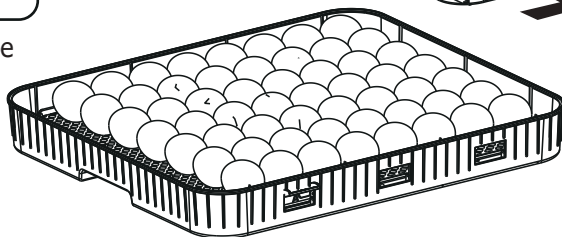



# ЧАСТЬ 4

## ОЧИСТКА И ХРАНЕНИЕ

Перед чисткой инкубатора отключите его от сети. Протрите поверхность верхней крышки влажной тканью, смоченной дезинфицирующим средством. Во время чистки убедитесь, что все электрические компоненты остаются сухими. Не погружайте электрические компоненты в воду!

НЕ МОЧИТЬ  
КРЫШКУ

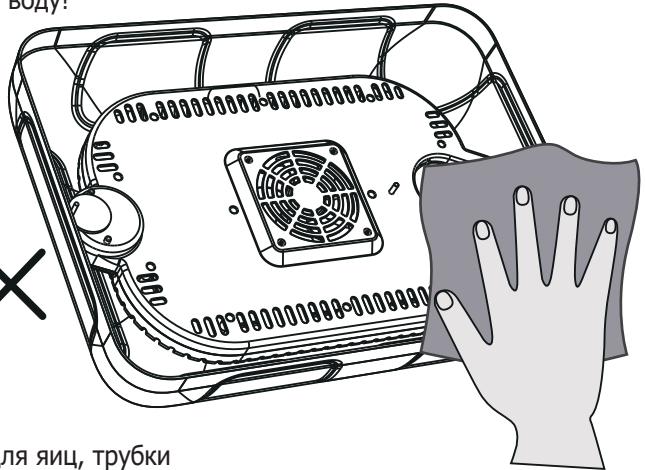

Основание, решетку, лоток для яиц, трубки

МОЖНО  
МЫТЬ

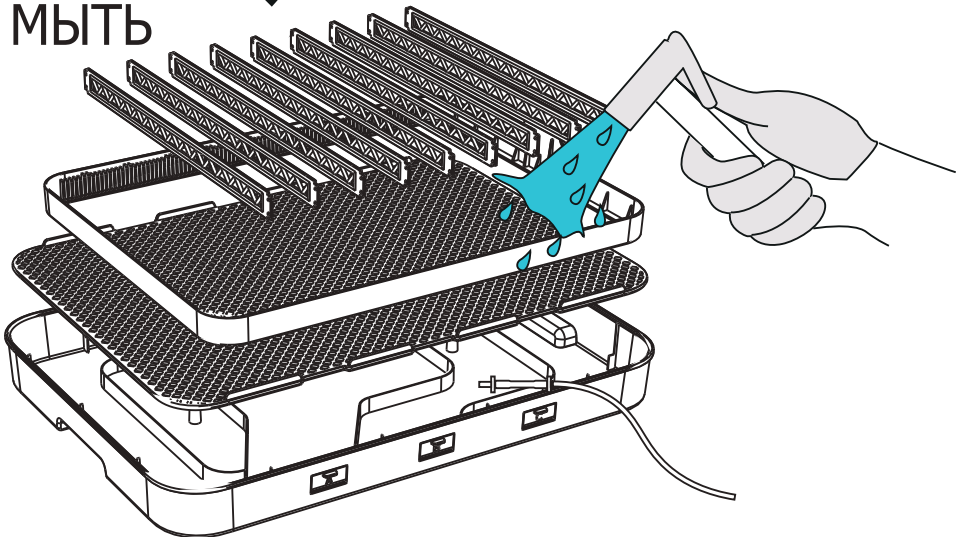

Пожалуйста, после чистки включите инкубатор в розетку и дайте ему высохнуть в течение 3 часов без воды, а перед хранением убедитесь, что инкубатор высошен.

## ВАЖНОЕ НАПОМИНАНИЕ

Избегайте частого открывания крышки, потому что при открывании температура и влажность резко снижаются и требуется некоторое время для восстановления. Поэтому, без крайней необходимости, не открывайте крышку чаще, чем раз в 6 часов. При длительном хранении инкубатора трубка может засориться или заклинить. Поэтому перед хранением выньте трубку из инкубатора, дайте ей высохнуть и убедитесь, что она не перекручена и не перегибается.

**Пожалуйста, возвращайте инкубатор к заводским настройкам перед каждым запуском**

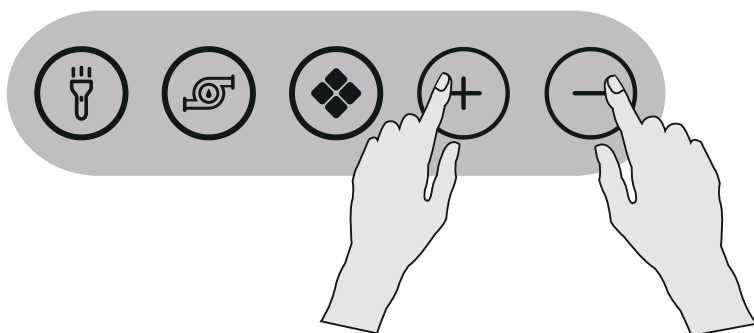

- Инкубатор и его шнур питания следует размещать в помещении, защищенном от попадания брызг воды или влаги, избегать контакта с животными.
- Запрещается использовать, чистить или обслуживать инкубатор детям или лицам с ограниченными физическими, сенсорными или умственными способностями, а также лицам, не имеющим достаточного опыта и знаний, без присмотра. Дети не должны играть с этим устройством.
- Во время чистки отключайте инкубатор от источника питания и следите за тем, чтобы все электрические детали оставались сухими.
- Запрещается использовать поврежденные инкубаторы и необходимо выполнить их ремонт квалифицированным персоналом.



Производитель оставляет за собой право на внесение изменений в конструкцию, дизайн и комплектацию прибора без дополнительного уведомления об этих изменениях. Товар сертифицирован. Полную информацию о сертификате вы можете получить у продавца.

Производитель: Nanchang Edward Co., LTD Стр.5, №8 Гаоксин Роад, Наньчан сити, провинция Цзянси, Китай. Сделано в Китае.

Импортер/организация, уполномоченная на принятие претензий на территории России: ООО «ГЛОБАЛ ТОРГ», 115054, г. Москва, ул. Большая Пионерская, д. 40, стр. 1, оф. 6.

тел. +7 (495) 902-57-87. Гарантийный срок – 1 год. Гарантийное обслуживание осуществляется согласно прилагаемому гарантийному талону.

Гарантийный талон и инструкция по эксплуатации являются неотъемлемыми частями данного изделия.