

MAX 20 DO MAX 50 DO User's Manual

Цифровой инкубатор Модель: МХ-20ДО / МХ-50ДО

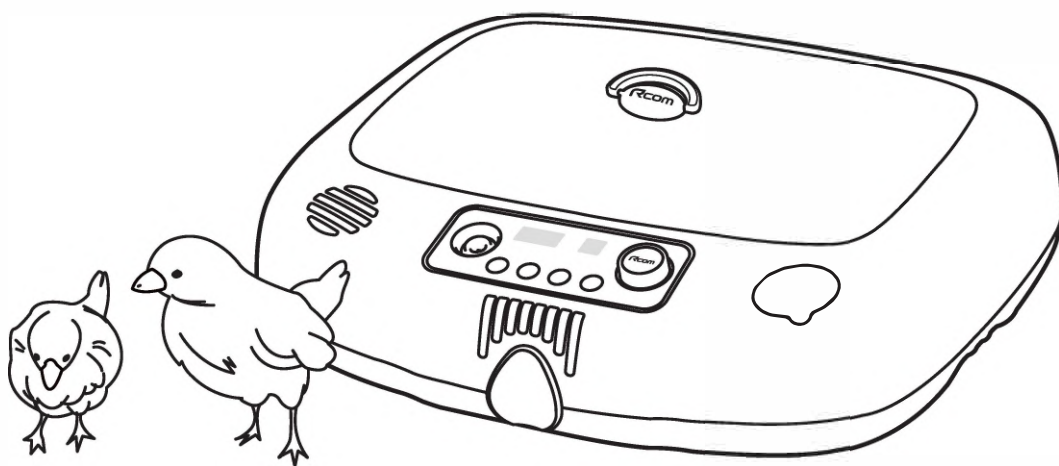

Это руководство предназначено для общего пользования. Его содержимое и изображения могут отличаться от приобретенного продукта. Кроме того, для улучшения характеристик продукта спецификации могут быть изменены без предварительного уведомления.

Rcom



MAX 20 DO
VIDEO MANUAL



MAX 50 DO
VIDEO MANUAL

Содержание

Как использовать Rcom MAX 20 DO, MAX 50 DO

1. Введение

- | | |
|---------------------------------------|-------|
| (1) Знакомство с MAX 20 DO, MAX 50 DO | 3 ~ 9 |
| (2) Техника безопасности | |
| (3) Наименование деталей | |
| (4) Функции панели управления | |

2. Перед использованием

- | | |
|---|---------|
| (1) Сборка инкубатора / Поворотный диск | 10 ~ 13 |
| (2) Что такое инкубационный зал? | |
| (3) Подготовка к инкубации | |

3. Настройки

- | | |
|---|---------|
| (1) Запуск инкубации | 14 ~ 20 |
| (2) Настройка ранних/поздних этапов инкубации | |
| (3) Настройка температуры | |
| (4) Настройка увлажнения + Остановка увлажнения | |
| (5) Настройка поворота яиц | |
| (6) Настройка цикла охлаждения яиц | |
| (7) Переключение единиц измерения температуры | |
| (8) Оповещение о высокой или низкой температуре | |
| (9) ВКЛ/ВЫКЛ звука | |
| (10) Просвечивание | |
| (11) Сброс до заводских настроек | |
| (12) Настройка сушки/ Остановка инкубации | |

4. Инкубация

- | | |
|--|----|
| (1) Влажность и вентиляция при инкубации / После вылупления / Конденсация росы | 21 |
|--|----|

5. Чистка и разборка

- | | |
|-------------------------------------|---------|
| (1) Инструкции по чистке и разборке | 22 ~ 23 |
|-------------------------------------|---------|

6. Информация об устройстве

- | | |
|--|---------|
| (1) Часто задаваемые вопросы | 24 ~ 27 |
| (2) Решение проблем | |
| (3) Технические характеристики / Возмещение ущерба | |

 **Успешный исход инкубации зависит от множества различных факторов. Компания производитель и дистрибьюторы не несут ответственности за неудачный исход инкубации дорогостоящих яиц, смерть животного или порчу имущества, вызванные халатным отношением, самостоятельным ремонтом, покраской, ненадлежащим использованием, перепадом электричества. При инкубации попугаев или дорогостоящих птиц поверьте внутреннюю температуру перед использованием. Настоятельно рекомендуем тщательно ознакомиться с данным руководством пользователя перед началом использования, чтобы избежать проблем.**

Условные обозначения



Внимание : Отмечает ошибки, которые могут привести к повреждению, проблеме или нарушению высидивания.



Запрещено



Не разбирать



Необходимо сохранить



Отключить шнур питания из розетки

Совет : Полезные советы по использованию устройств Rcom .

● Rcom MAX 20 DO, MAX 50 DO

Искренне благодарим вас за приобретение нашего инкубатора Rcom . Инкубатор Rcom обеспечивает оптимальные условия инкубации на основе ноу-хау и интегрированной технологии AUTOELEX , контролируя окружающую среду с помощью AI. Однако знания пользователя об инкубации и правильная работа очень важны для наилучшего результата вылупления. Пользователи должны внимательно наблюдать и регулировать все условия инкубации, такие как вид яиц, температуру и влажность для каждого периода инкубации, а также условия в помещении для инкубации. Мы искренне рекомендуем вам внимательно прочитать инструкции перед использованием, чтобы обеспечить успешную инкубацию и правильное использование устройства.

● Особенности Rcom MAX 20 DO, MAX 50 DO

Rcom MAX 20 DO: емкость 20 куриных яиц (52 перепелиных, 10 гусиных)
Rcom MAX 50 DO: емкость 48 куриных яиц (116 перепелиных, 24 г усовых)

[Основные функции]

- * Удобный поворотный переключатель
- * Автоматическая настройка и регулировка температуры и влажности
- * Легкая настройка ранних и поздних этапов инкубации
- * Автоматическое переворачивание яиц
- * FND дисплей
- * Встроенная функция просвечивания
- * Функция сушки корпуса
- * Устройство антибактериального увлажнения
- * Окошко для наблюдения с двойным стеклом для уменьшения влияния внешней температуры
- * Технология оптимальной циркуляции воздуха

[Удобные функции]

- * LED-подсветка меняет цвет в зависимости от рабочего статуса
- * Сигнализация о воде
- * Лотки для маленьких (перепелиных), стандартных (куриных), и больших (гусиных) яиц - продаются отдельно
- * Универсальный лоток с разделителями для яиц
- * Функция оповещения при отклонении внутренней температуры от нормы в связи с колебаниями наружной температуры
- * Блокировка корпуса одним касанием
- * Отсоединяемый верх и низ устройства для удобной чистки
- * Малошумный шаговый двигатель переворачивания яиц
- * Легкозаменяемое встроенное устройство управления
- * Удобная ручка для открытия и закрытия окошка

[Другие функции]

- * Данные по инкубации сохраняются в памяти при отключении энергии
- * Противоскользящий лоток для переворачивания яиц позволяет избежать деформации лапок у цыплят
- * Возможность переключения между шкалой °C(цельсия) и °F (Фаренгейта)

● Электроопасность



! Не используйте поврежденный шнур питания или розетку. Риск удара током или возгорания.

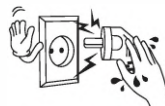

! Не отключайте устройство розетки за шнур, и не берите вилку мокрыми руками. Риск удара током или возгорания.



⊘ Не отключайте устройство во время инкубации, она будет прервана.



! Не перегибайте шнур питания. Вероятность удара током или возгорания.

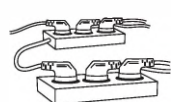

! Не подключайте несколько удлинителей или вилок в розетку. Риск перегрузки.



👉 При длительном хранении тщательно очищайте устройство до и после хранения. Пыль может вызвать возгорание.

● Безопасность при установке и использовании



! Не допускайте попадания людей в устройство. Риск травм и смерти.



! Не выключайте, когда в устройстве находятся ваши питомцы. Они могут пострадать.



! Не устанавливайте устройство в пыльном помещении. Риск поломки или возгорания в устройстве.



! Не допускайте попадания прямых солнечных лучей. Риск нарушения процесса инкубации.



! Не устанавливайте в помещениях с высокой влажностью. Риск удара током или возгорания.



! Не устанавливайте устройство в помещениях со слишком низкой температурой. Риск нарушения работы.



! Не устанавливайте провод около источников тепла. Оплавление провода может вызвать поражение током.



! Не устанавливайте устройство на подвижные полки. Риск повреждения устройства и яиц при падении.



! Не переворачивайте устройство. Оно может повредиться.



! Держите устройства в недоступном для детей месте. Падение может вызвать травмы или смерть.



⊘ Не ремонтируйте устройство самостоятельно. Риск удара током или возгорания. Свяжитесь технической службой для ремонта.



! Не допускайте попадания посторонних предметов во внешние отверстия устройства. Риск удара током или возгорания.

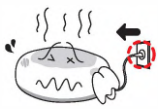

❗ Если устройство издает странные звуки или появился дым, обратитесь в службу тех поддержки. Риск удара током или возгорания.



❗ Не накрывайте вентиляционные отверстия. Повышение внутренней температуры, прерывание инкубации.



❗ If you drop it or the case is broken, disconnect the power plug and contact the service center. Using as it is may cause electric shock or fire.

● Очистка



❗ Не распыляйте чистящее средство непосредственно на устройство.



❗ Для чистки устройства используйте мягкую ткань и нейтральные чистящие средства.



❗ В случае попадания пыли на контакты силового шнура, протрите их сухой тканью.



❗ Выключайте питание устройства при чистке, не забывая чистить провод и вилку. Не используйте на них чистящие средства.



❗ Тщательно просушите устройство после чистки и включайте режим сушки перед длительным хранением. **[Включение режима сушки: см. стр. 24]**



❗ Хотя бы раз в год обращайтесь в тех. центр для проведения специальной внутренней чистки инкубатора. Накопившаяся внутри инкубатора пыль может привести к поломке или возгоранию.

● Наименование деталей Rcom MAX 20 DO

Серийный номер указан на обратной стороне продукта. (Пример Серийный номер продукта: H20MX0000000000). Если серийный номер поврежден, служба поддержки клиентов не сможет вам помочь.



● Основные компоненты

				 ※ Разделитель 10EA
Корпус	Нижн. корпус	Окошко	Панель поворота	Наб. унив. разделителя
 Воздушная решетка идет в комплекте с корпусом (верхним)			 лоток для брудинга (продается отдельно)	 ※ Подв. разделитель 10EA
20 Air fin(2EA)	Шнур питания	Руководство		Набор подв. разделителя (продается отдельно)
 Маленький лоток (продается отдельно)	 Стандартный лоток (продается отдельно)	 Большой лоток (продается отдельно)		

● Наименование деталей Rcom MAX 50 DO.

Серийный номер указан на обратной стороне продукта. (Пример Серийный номер продукта: H50MX0000000000). Если серийный номер поврежден, служба поддержки клиентов не сможет вам помочь.



● Основные компоненты

				 ※ Разделитель 10EA
Корпус	Нижн. корпус	Окошко	Панель поворота	Набор унив. лотка
 9 секций x 2 части	 7 секций x 2 части Поставляется в комплекте. Не путать положение и направление.			 Маленький лоток (продается отдельно)
Возд. решетка 50 Air fin(4EA)		Шнур питания	Руководство	
 Стандартный лоток (продается отдельно)	 Большой лоток (продается отдельно)			

● Функции панели управления

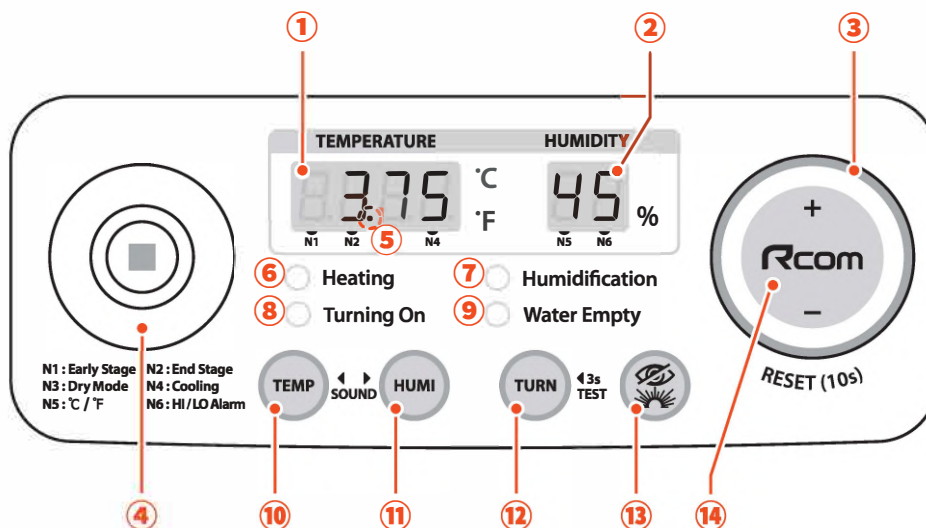















- ① **Дисплей температуры** : показывает температуру
- ② **Дисплей влажности** : показывает влажность
- ③ **LED-подсветка** : отображает статус устройства цветом.
 - Белый (Начало, ранняя и средняя стадии вылупления)
 - Желтый (заключительный этап инкубации)
 - Зеленый : (другие настройки)
 - Мигает красным (сбой инкубации)
- ④ **Зона просвечивания**: Нажмите кнопку «Test» на 1 секунду для просвечивания яиц
- ⑤ **Оповещение сбое питания**: Мигает при сбое питания во время инкубации.
(Чтобы выключить нажмите на переключатель один раз.)
- ⑥ **Индикатор обогрева** : горит во время работы
- ⑦ **Индикатор влажности** : горит во время работы
- ⑧ **Индикатор переворачивания яиц**: мигает во время работы
- ⑨ **Индикатор отсутствия воды**: мигает при израсходовании воды
(при этом работает звуковая сигнализация, каждые 10 секунд)
- ⑩ **Кнопка температуры (TEMP)** : При нажатии на кнопку значение температуры начинает мигать.
Вы можете настроить желаемое значение с помощью переключателя.
- ⑪ **Кнопка влажности (HUMI)** : При нажатии на кнопку значение влажности начинает мигать.
Вы можете настроить желаемое значение с помощью переключателя.
- ⑫ **Кнопка поворота яиц (TURN)** : При нажатии на кнопку начнет мигать значение угла поворота на дисплее температуры. Можно настроить значение с помощью переключателя.
- ⑬ **Кнопка просвечивания** : Зажмите на 1 секунду, чтобы включить лампу в зоне просвечивания.
- ⑭ **Поворотный переключатель** : Вход в меню опций (от N1 до N6) - **Сначала необходимо разблокировать, нажав на поворотный переключатель.**
 - Нажмите и удерживайте в течение 1 секунды, чтобы проверить заданную температуру и влажность.
 - Нажмите и удерживайте 10 секунд для возврата к заводским настройкам.

● Простое управление функциями

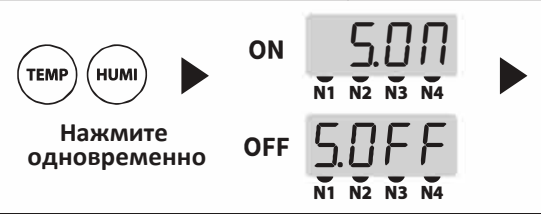
операция доступна только тогда, когда блокировка снята через поворотный переключатель. (Символ разблокировки - d.Unl)

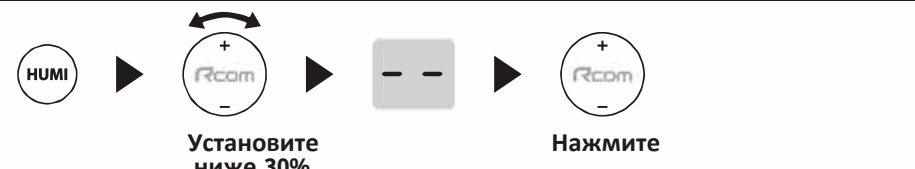
Поворотный переключатель автоматически блокируется через 10 секунд отсутствия команд с поворотного переключателя. (Знак блокировки - d.Loc)

N1 Как быстро настроить ранний этап *Темп. 37,5 °С *влажн. 45% *поворот ВКЛ(каждый час) Время поворота яиц 11 сек. *Выкл. цикл контроля охлаждения	 <p>Нажмите после настройки N1</p>	N2 Как быстро настроить поздний этап *Темп. 37,5 °С *влажн. 45% *поворот яиц Выкл *Выкл. цикл контроля охлаждения	 <p>Нажмите после настройки N2</p>
Настройки температуры	 <p>Нажмите после настройки</p>	Настройка влажности	 <p>Нажмите после настройки</p>
Как установить цикл переворачивания яиц и время работы	 <p>Нажмите после настройки</p>	Тест поворота яиц	 <p>Зажмите на 3 секунды</p>
N3 Как настроить режим сушки * работает 30 минут.	 <p>Нажмите после настройки N3</p>	N4 Настройка цикла управления охлаждением	 <p>Нажмите после настройки N4</p>
N5 Переключение единиц измерения температуры	 <p>Нажмите после настройки N5</p>	N6 Вход в настройки оповещения о низкой/ высокой температуре	 <p>Нажмите после настройки N6</p>
ВКЛ/ ВЫКЛ звука	 <p>Нажмите одновременно</p>		 <p>Нажмите после настройки</p>
Выключение устройства увлажнения	 <p>Установите ниже 30%</p> <p>Нажмите</p>		
Сброс до заводских настроек	 <p>Зажмите на 10 секунд</p>		

2. Перед использованием

(1) Сборка инкубатора / Поворотный диск

● Rcom MAX 20 DO

5 Окошко



4 Универсальный лоток Разделитель

* можно установить только один



3 Корпус



2 Поворотная пластина

*соблюдайте направление

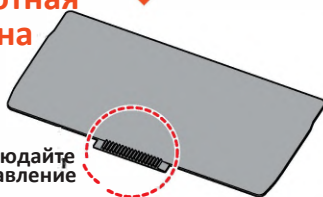

1 Нижн. корпус

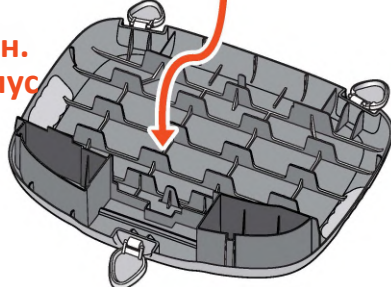

6

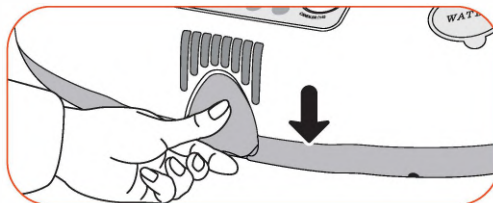

▶ Защелкните кнопки блокировки в передней и задней частях инкубатора.

7

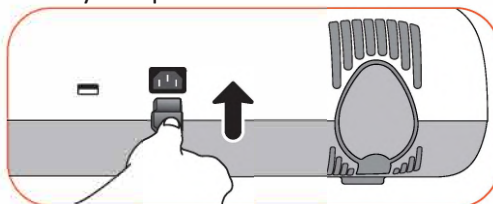

▶ Вставьте силовой шнур в розетку и в заднюю часть устройства.

⚠ Устанавливайте возд. решетку аккуратно

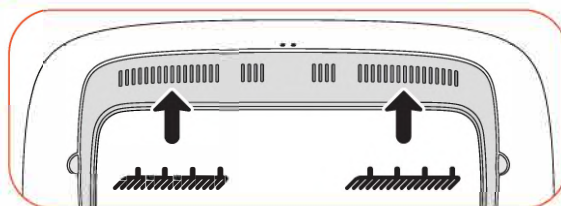

⚠ Две воздушных решетки крепятся к основному корпусу (верхнему). Вы можете использовать инкубатор с прикрепленными решетками. Когда они снимаются для очистки, убедитесь, что после очистки снова закрепили в том же положении и направлении. В противном случае это может повлиять на скорость вывода

⚠ Осторожно вставляйте поворотную пластину

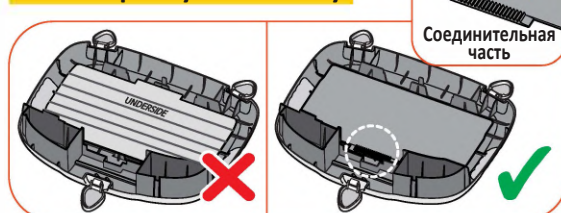

⚠ Если вы вставили поворотную пластину не той стороной, это может привести к неудачной инкубации. Соединительная часть поворотной пластины должна смотреть вверх.

2. Перед использованием

(1) Сборка инкубатора / Поворотный диск

● Rcom MAX 50 DO

5 Окошко

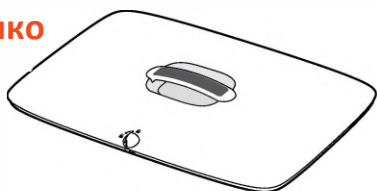

4 Универсальный лоток, разделитель

* можно установить только один

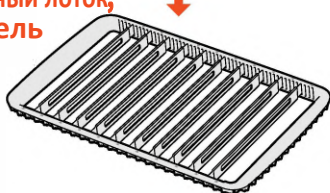

3 Корпус

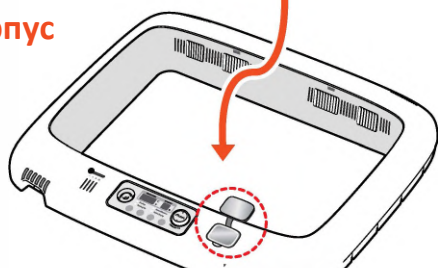

Крышка для воды
*необходимо фиксировать

2 Поворотная пластина

*соблюдайте направление

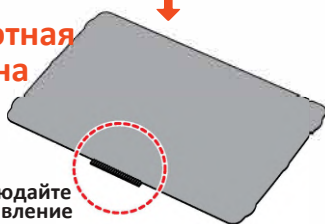

1 Нижн. корпус

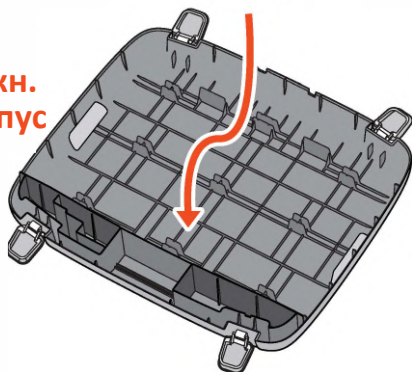

- 6 ▶ Защелкните кнопки блокировки в передней и задней частях инкубатора.
- 7 ▶ Вставьте силовой шнур в розетку и в заднюю часть устройства.

⚠ Устанавливайте возд. решетку аккуратно

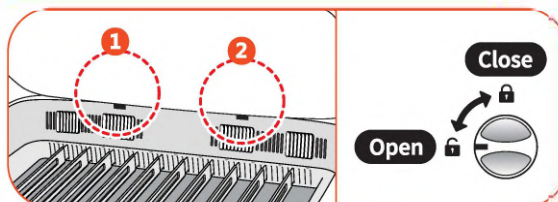

⚠ Совместите два выступа на задней стороне смотрового окошка с корпусом (вверху), как показано на рисунке. Сборка происходит не в обратном порядке. Не поднимайте устройство за ручку смотрового окна в заблокированном состоянии.

⚠ Устанавливайте возд. решетку аккуратно

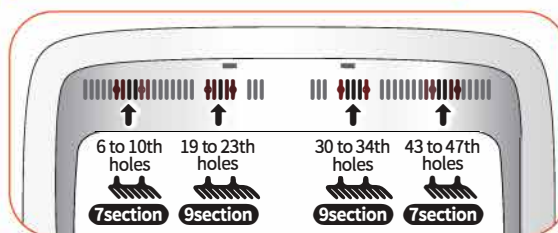

⚠ Четыре воздушных решетки крепятся к основному корпусу (верхнему). Вы можете использовать инкубатор с прикрепленными решетками. Когда они снимаются для очистки, убедитесь, что после очистки снова закрепили в том же положении и направлении. В противном случае это может повлиять на скорость вывода.

⚠ Осторожно вставляйте поворотную пластину



⚠ Если вы вставили поворотную пластину не той стороной, это может привести к неудачной инкубации. Соединительная часть поворотной пластины должна смотреть вверх.

2. Перед использованием

- (2) Что такое инкубационный зал
- (3) Подготовка к инкубации

● Что такое инкубационный зал?

Инкубационный зал – это помещение, в котором устанавливается и работает инкубатор. Поскольку внешние условия влияют на показатели вылупления, инкубатор должен быть установлен в месте с низким уровнем шума, вибрации, и температурой 22-25°C (71,6-77°F), с низкой температурной разницей. Особенно учитывается тот факт, что в ночное время температура падает. В дневное время устройство не должно подвергаться прямому воздействию солнечных лучей.

● Подготовка к инкубации

- ▶ При подаче питания на дисплее отобразится влажность и текущая температура

Совет: Во время первого включения может быть посторонний запах, это нормально.

- ▶ Откройте крышку для воды и заполните отверстие дистиллированной водой, а затем снова долейте воду примерно через 5 минут до ограничительной линии.

Количество воды для Rcom MAX 20 DO: 800 мл
Количество воды для Rcom MAX 50 DO: 1300-1400 мл.
Заливка большего количества воды, чем необходимо, приведет к переливу воды через дренажное отверстие под основным корпусом (внизу).

- ⚠ Если вы используете минеральную или водопроводную воду для увлажнения, блок увлажнения можно легко сломать загрязнений. Мы настоятельно рекомендуем вам использовать для машины только «ДИСТИЛЛИРОВАННУЮ ВОДУ». Autoelex Co., Ltd и наши дистрибьюторы не возмещают ущерб по гарантийному обслуживанию не только в случае возникновения проблем с использованием минеральной воды, обычной воды, питьевой воды и т.п., но также и в случае неправильного обращения с машиной или неправильного обращения с ней. В этом случае Autoelex Co., Ltd. & наши дистрибьюторы будут взимать плату за послепродажное обслуживание.

- ⚠ Обратите внимание, что встряхивание корпуса инкубатора после наполнения водой приведет к тому, что она выльется наружу и вызовет поломку.

Совет: Во время инкубации необходимо проверять уровень ДИСТИЛЛИРОВАННОЙ ВОДЫ примерно раз в три дня, и доливать воду при необходимости. (После доливания вода проверьте ее уровень через 5 минут, и долейте еще.)

- ⚠ Если вы используете инкубатор без воды для увлажнения или проводите инкубацию при низкой влажности (ниже 30%), необходимо выключить функцию увлажнения. Отключите увлажнитель, если в нем нет воды, иначе это может вызвать поломку и нельзя будет больше его использовать. (При использовании этой функции извещение о снижении уровня воды будет отключено.)
[См. описание отключения функции увлажнения на стр. 20]

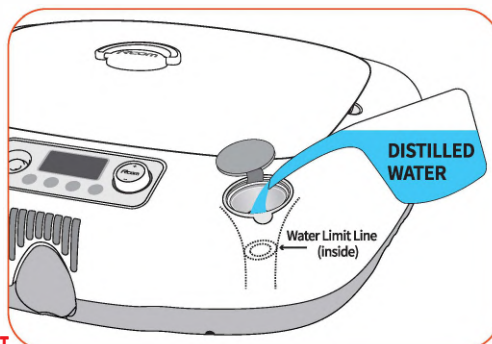
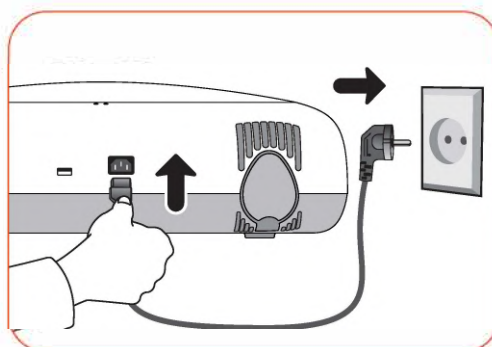

2. Перед использованием

(3) Подготовка к инкубации

- ▶ Поместите яйцо(а) в подходящий лоток в соответствии с размером яйца (яиц). Яйца для инкубации должны быть оплодотворенными.

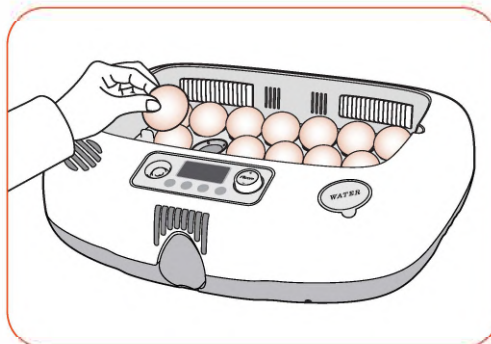

- Опционально: **Универсальный лоток + разделитель (Набор из 10 шт.)** Отрегулируйте пространство разделителей в соответствии с размером яйца.

- ⚠ При использовании универсального лотка между разделителем из АБС-пластика и яйцом должны быть зазоры (примерно 2 мм) для облегчения переворачивания яиц.

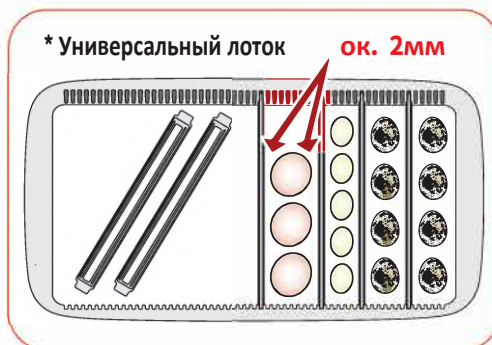

- Опционально: **Подвижные разделители (1 набор по 10 шт.)** * Аксессуары для Rcom MAX 20 DO

Установите резиновые кольца на роликовые разделители и поместите на них яйца, соблюдая надлежащий интервал, чтобы яйца не скатывались.

- ▶ Закройте обзорное окошко.

- ⚠ Проследите, чтобы обзорное окошко закрылось полностью, в противном случае температура и влажность не поднимутся.

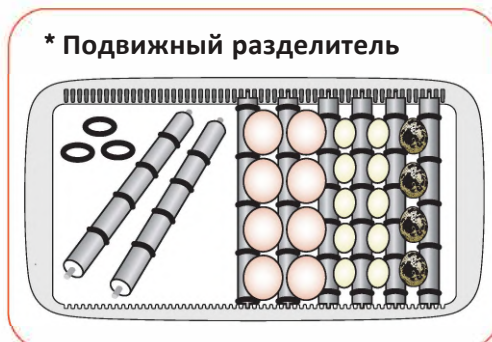

* Для Rcom MAX 50 DO - заблокируйте окошко.

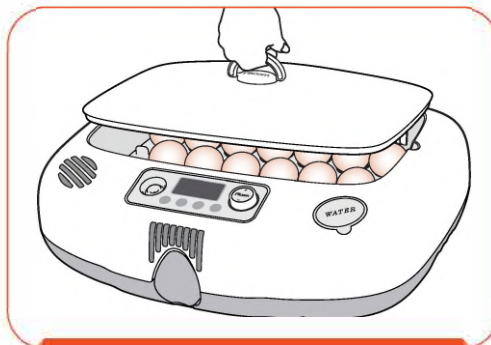
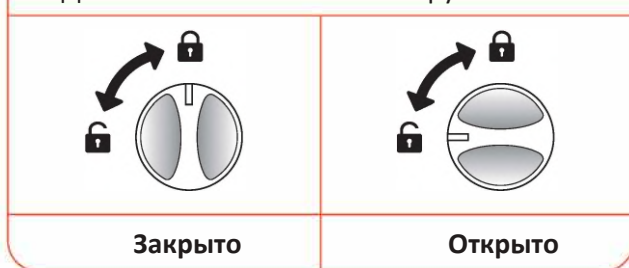

- ⚠ Убедитесь, что устройство исправно работает, проверьте все функции, прежде чем закладывать яйца и начинать инкубацию.

3. Настройки

(1) Начало инкубации
(2) Простая настройка ранней/конечной стадии инкубации

● Начало инкубации

- ▶ При подключении шнура питания светодиодный индикатор панели управления загорится белым цветом (ранний и средний этапы инкубации), и инкубация начнется с температурой и влажностью по умолчанию.
Для достижения установленного значения требуется до 1 часа.
[Настройка по умолчанию: температура 37,5 °C (99,5 °F), влажность 45%]
- ▶ Обязательно включите переворачивание яиц перед началом инкубации и выключите его за 3 дня до вылупления.
В это время рекомендуется увеличить влажность до 60 ~ 70%.
[См. Ниже простую настройку финальной стадии инкубации [N2]]

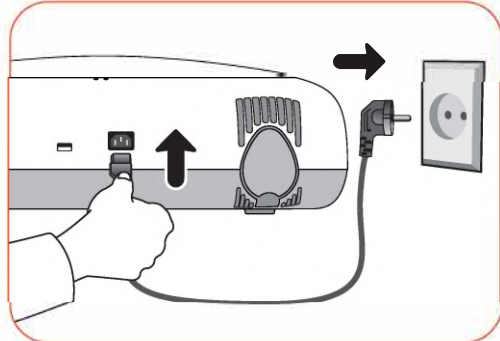

Совет: При первом использовании инкубатора может ощущаться запах, это нормально.

Совет: Оповещение о неисправности питания

При первом подаче питания или отключении питания во время инкубации на дисплее температуры будет мигать и сигнализировать вторая точка («.»). Нажмите на поворотный переключатель, чтобы отключить оповещение.

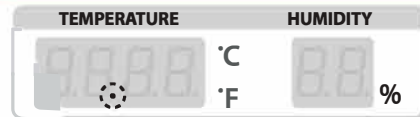

● Простая настройка ранней [N1] / конечной стадии [N2] инкубации

- ▶ С помощью простой настройки вы можете автоматически установить цикл переворачивания яиц и влажность на ранней, средней и последней стадиях инкубационного периода.

[Простая настройка начальной и средней стадии] - N1

- ▶ Поверните поворотный переключатель, выберите N1 и нажмите, чтобы автоматически установить значение ранней стадии, после чего светодиод подсветки загорится белым.
[Температура 37,5 °C / Относительная влажность 45% / Включение (каждый час), время поворота яиц 11 сек / Настройка цикла управления охлаждением - ВЫКЛ]

Начальный и средний [N1]:

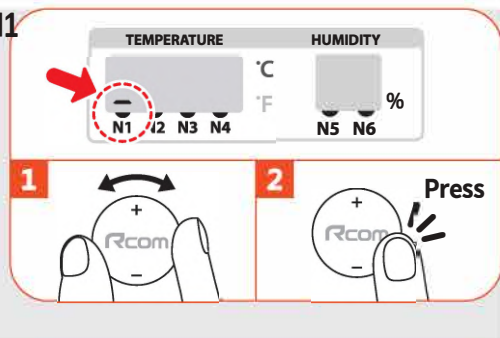

[Простая настройка конечной стадии] - N2

- ▶ Поверните поворотный переключатель, выберите N2 и нажмите, чтобы автоматически установить значение конечного этапа, после чего светодиод подсветки загорится желтым цветом.
[Температура 37 °C / Влажность 65% / Поворот Выкл. / Настройка цикла управления охлаждением ВЫКЛ]

Конечный этап [N2]:

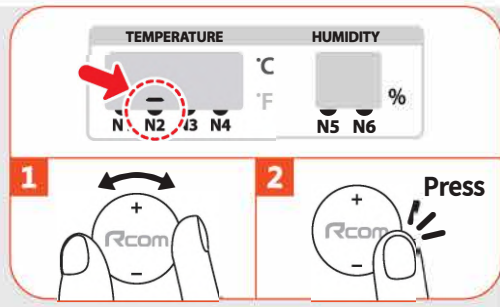

- ▶ Температура и N2 будут регулярно попеременно отображаться на дисплее температуры.

Совет: условия инкубации могут отличаться для каждой птицы, поэтому, если вы хотите ввести иные значения, требуется установить температуру и влажность соответственно.

Совет: Если вы выбрали неправильные настройки, нажмите любую кнопку, кроме кнопки поворотного переключателя, чтобы вернуться в предыдущее состояние.

3. Настройки

(3) Настройка температуры
(4) Настройка влажности

● Настройка температуры

- ▶ При кратковременном нажатии кнопки TEMP, на индикаторе температуры отобразится «tEP (температура)», а значение начнет мигать.
- ▶ Когда мигает значение настройки температуры, оно будет увеличиваться или уменьшаться на 0,1°C при повороте переключателя. [По умолчанию: 37,5°C (99,5°F)] [Диапазон настройки: от 20 до 42°C (от 68 до 107,6 ° F)]
- ▶ После установки желаемого значения нажмите на поворотный переключатель, чтобы сохранить измененную настройку.

Совет: Если вы сделали неправильную настройку, нажмите любую кнопку, кроме поворотного переключателя, чтобы вернуться в предыдущее состояние

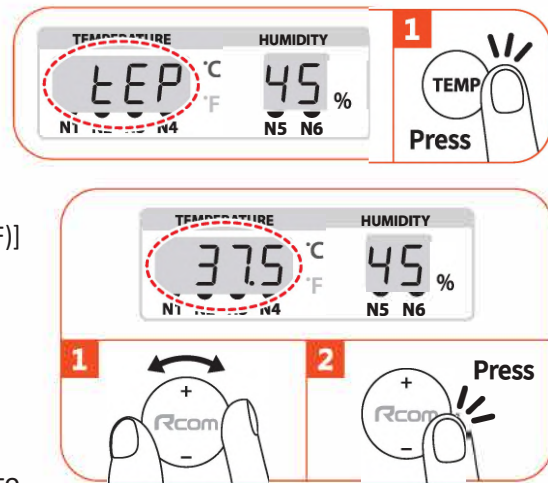

● Настройка влажности [+ остановка увлажнения]

- ▶ При кратковременном нажатии кнопки HUMI, на индикаторе влажности отобразится «rH» (влажность), а значение начнет мигать.
- ▶ Когда мигает значение настройки влажности, оно будет увеличиваться или уменьшаться на 1% при повороте переключателя. [По умолчанию: 45% относительной влажности] [Диапазон настройки: 30 ~ 70% относительной влажности]
- ▶ Когда значение настройки мигает, поверните переключатель влево и установите значение менее 30% - в этом случае функция увлажнения остановится, а на дисплее отобразится символ ☹.

Остановка увлажнения:
(уст. менее 30%)

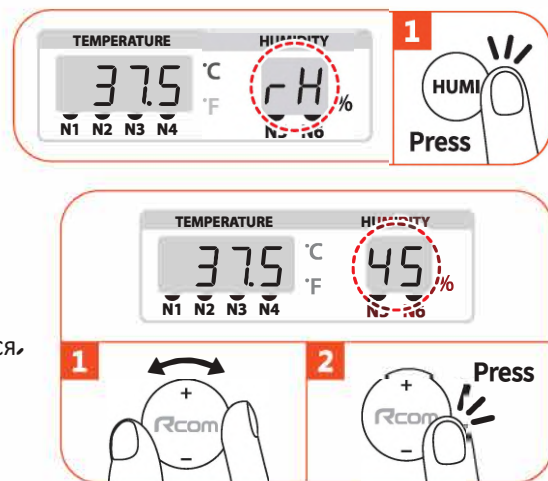

- ▶ После изменения на желаемое значение, нажмите поворотный переключатель один раз, чтобы сохранить настройку.

Совет: Если вы сделали неправильную настройку, нажмите любую кнопку, кроме поворотного переключателя, чтобы вернуться в предыдущее состояние

● Настройка поворота яиц

► Когда горит индикатор поворота, работает функция переворачивания яиц по заданному циклу.

► При кратковременном нажатии кнопки TURN, на индикаторе температуры отобразится «turn» (переворачивание яиц), а значение настройки будет мигать.

► Если при этом повернуть переключатель, значения отобразятся в следующем порядке: «OFF → 1Hr → 2Hr → 3Hr» (ВЫКЛ - 1час - 2часа - 3часа). [По умолчанию: 1Hr - одиночное переворачивание яиц, каждый час]

[Диапазон настройки: ВЫКЛ. / Можно установить от 1 до 3 часов.

► После настройки на желаемое значение, нажмите на поворотный переключатель один раз, чтобы сохранить установленное значение и перейти к шагу установки «An.g» (цикл переворачивания яиц).

► При установке цикла переворачивания яиц, на индикаторе температуры появляется «SEC» (секунды), а на индикаторе влажности мигает значение настройки.

► Если при этом повернуть переключатель, значения отобразятся в диапазоне от 1 до 25.

[По умолчанию: SEC 11-11 секунд]

[Диапазон настройки: 1 ~ 25 секунд на 1 секунду]

► После изменения на желаемое значение, нажмите поворотный переключатель один раз, чтобы сохранить настройку.

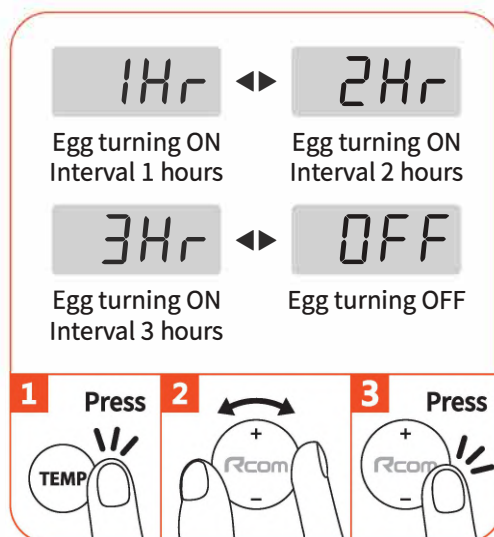
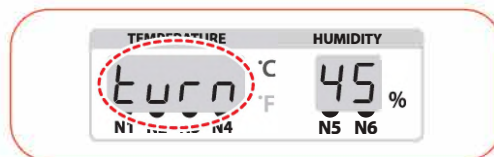

► **Совет:** Если вы сделали неправильную настройку, нажмите любую кнопку, кроме поворотного переключателя, чтобы вернуться в предыдущее состояние

⚠ Функцию поворота следует отключить за 3 дня до вылупления. (Если вы выберете простую настройку последней стадии вылупления [N2], функция переворачивания яиц остановится автоматически.)

► Тест переворачивания яиц: если зажать кнопку TURN на 3 секунд, включится единоразовый тест поворота яиц.

⚠ Когда цыплята вот-вот вылупятся, рекомендуется использовать брудер. Цыплята могут получить травмы или умереть, если застрянут в устройстве. В это время обязательно выключите функцию переворачивания яиц. [Рекомендуемое устройство: Rcom Hatcher & Brooder- Rcom KINGSURO Brooder]

3. Настройки

(6) Настройка цикла охлаждения
(7) Переключение единиц измерения температуры

● Настройка цикла охлаждения [N4]

Совет: Что такое функция COOL (контроль охлаждения)?

Это функция останавливает нагрев в течение установленного времени (макс.: 6 часов) из 24 часов в сутки. Периодическое охлаждение полезно для успешного вылупления, но вам могут потребоваться предварительные знания для выполнения процесса контроля охлаждения. Следует проявлять осторожность, поскольку неправильная настройка может вызвать сбой инкубации.

► После снятия блокировки нажатием на поворотный переключатель, поверните его, выберите N4 и нажмите. На дисплее температуры отобразится «N4» (цикл управления охлаждением), а настраиваемое значение начнет мигать.

► Если повернуть поворотный переключатель при мигающей значении настройки, оно увеличится или уменьшится на 1 час.
[По умолчанию: ВЫКЛ]
[Диапазон настройки: ВЫКЛ ~ 6 часов на 1 час]

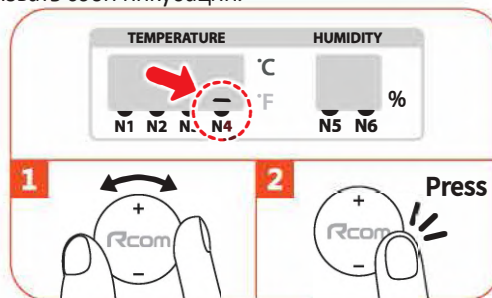

► После установки желаемого значения нажмите на поворотный переключатель один раз, чтобы сохранить настройку.

► Температура и N4 будут поочередно отображаться на дисплее температуры.

► **Совет:** Если вы сделали неправильную настройку, нажмите любую кнопку, кроме поворотного переключателя, чтобы вернуться в предыдущее состояние

● Переключение единиц измерения температуры [N5]

► После снятия блокировки нажатием на поворотный переключатель, поверните его, выберите N5 и нажмите, на дисплее температуры отобразится «С.Ф» (Градусы Цельсия/ Фаренгейта), а светодиодный индикатор °C начнет мигать.

► При повороте переключателя светодиод будет мигать и попеременно отображать «°C» и «°F».
[По умолчанию: °C]

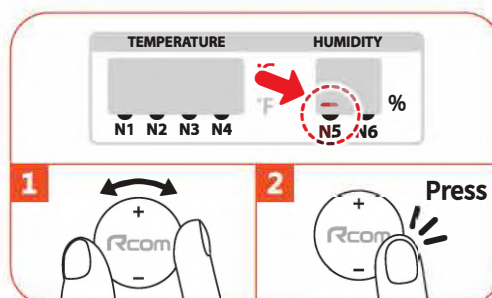

Совет: °C = 5/9 (°F - 32)

► После установки желаемого значения нажмите на поворотный переключатель один раз, чтобы сохранить настройку.

► **Совет:** Если вы сделали неправильную настройку, нажмите любую кнопку, кроме поворотного переключателя, чтобы вернуться в предыдущее состояние

3. Настройки

(8) Извещение о чрезмерно высокой или низкой температуре

Совет : Что такое функция оповещения о чрезмерно высокой/низкой температуре?

Это функция оповещения пользователей об аномально высокой или низкой температуре внутри устройства. Когда температура окружающей среды в инкубационной комнате выше или ниже заданной температуры, разница между текущей температурой и заданным значением «Н1 (высокая температура)» или «L0» (низкая температура) отображается на дисплее температуры (например, 3 градуса, -4 градуса), а также звучит сигнал тревоги. После этого, даже если температура вернется к норме, индикатор будет мигать, пока не будет отключен нажатием на поворотный переключатель. Если настройки чрезмерно высокой и низкой температуре установлены на значение, отличное от значения по умолчанию [2 °C] или [-3 °C], то «N6» будет отображаться на дисплее температуры каждые 8 секунд.

● Настройка оповещения о чрезмерно высокой температуре



※ показывает, что установленная температура на 3 °C (3 °F) выше, чем фактическая температура в устройстве.

► После снятия блокировки нажатием на поворотный переключатель поверните его, выберите N6 и нажмите, чтобы отобразить «Н1» (сигнал о чрезмерно высокой температуре) на дисплее температуры, значение настройки начнет мигать.

► При повороте переключателя значение настройки увеличивается или уменьшается с шагом 1 °C.

[По умолчанию : 2 °C (2 °F)]

[Диапазон настройки : 0,0 ~ 5,0 °C (0,0 ~ 5,0 °F)]

► После перехода к желаемому значению нажмите на поворотный переключатель один раз, чтобы сохранить измененное значение настройки и перейти к следующему шагу «L0» (сигнал о чрезмерно низкой температуре).

► **Совет :** Если вы сделали неправильную настройку, нажмите

любую кнопку, кроме поворотного переключателя, чтобы вернуться в предыдущее состояние.

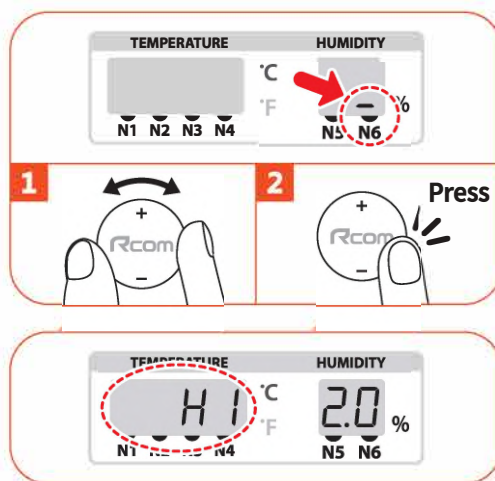

● Установка извещения о чрезмерно низкой температуре]



※ показывает, что установленная температура на 4 °C (4 °F) ниже, фактической температура в устройстве.

► Если вы еще раз нажмете на поворотный переключатель на этапе настройки оповещения о чрезмерно высокой температуре, начнет мигать значение настройки «L0» (оповещения о чрезмерно низкой температуре).

► При повороте переключателя значение настройки увеличивается или уменьшается с шагом 1 °C.

[По умолчанию : -3 °C (-3 °F)]

[Диапазон настройки : 0,0 ~ -5,0 °C (0,0 ~ -5,0 °F)]

► После установки желаемого значения нажмите на поворотный переключатель один раз, чтобы сохранить измененную настройку.

► **Совет :** Если вы сделали неправильную настройку, нажмите

любую кнопку, кроме поворотного переключателя, чтобы вернуться в предыдущее состояние.

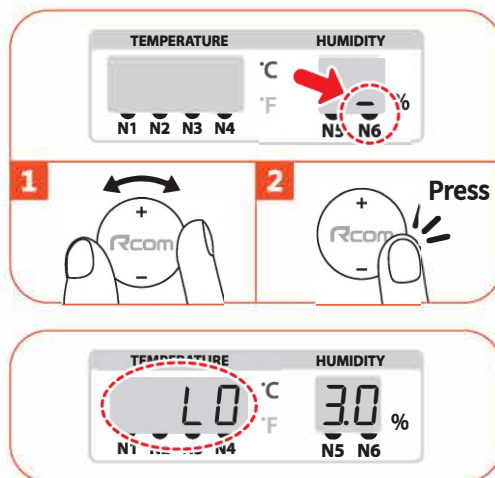

3. Настройки

(9) ВКЛ/ВЫКЛ звука
(10) Просвечивание

● ВКЛ/ВЫКЛ звука

- ▶ При одновременном нажатии кнопок TEMP и HUMI на индикаторе температуры отобразится «S.on».
- ▶ Поверните переключатель, чтобы включить/выключить звук.
[По умолчанию : ВКЛ]
[S.on : звук включен / S.off : звук выключен]
- ▶ После установки желаемого значения нажмите на поворотный переключатель один раз, чтобы сохранить измененную настройку

- ▶ **Совет :** Если вы сделали неправильную настройку, нажмите любую кнопку, кроме поворотного переключателя, чтобы вернуться в предыдущее состояние.

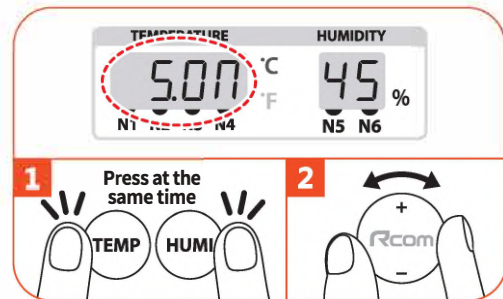

● Просвечивание

Совет : Просвечивание позволяет наблюдать за оплодотворенными, неоплодотворенными яйцами, остановленной инкубацией или развитием эмбриона. Если после помещения в инкубатор на яйце есть небольшая трещина, микробы проникают в него, и начинается разложение. Рекомендуется выбрасывать неоплодотворенные или зараженные яйца. Также рекомендуется производить просвечивание в темноте для лучшей видимости.

- ⚠ Не смотрите прямо на лампу, только при просвечивании яиц.

- ▶ Помещение для просвечивания должно быть темным.
- ▶ Поместите широкую круглую часть яйца в зону для просвечивания на панели управления, нажмите кнопку просвечивания, чтобы осмотреть внутреннюю часть яйца (эмбрион или кровеносные сосуды). В целях безопасности лампа загорается через 1 секунду после нажатия кнопки.

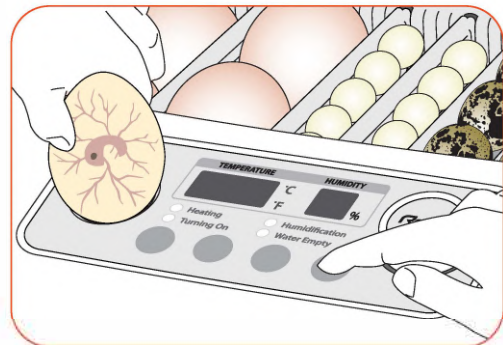
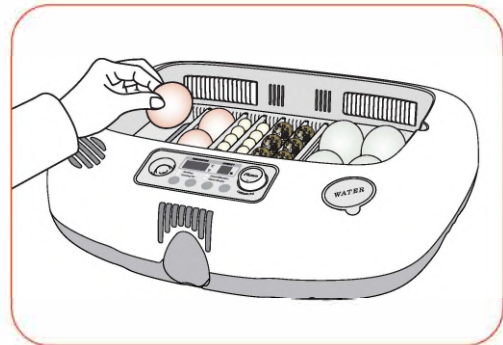

- ⚠ Просвечивать можно проводить невооруженным глазом через 5-7 дней после начала инкубации. Если не наблюдаются кровеносные сосуды или эмбрионы, яйцо может быть неоплодотворенным, поэтому удалите его из инкубатора. Если скорлупа яйца толстая или темная, внутренняя часть может быть не видна. Белые яйца, например утиные, легче проверять.
- ⚠ Во время просвечивания температура окружающей среды в помещении ниже, чем внутри инкубатора. Поэтому просвечивание следует производить в теплом помещении и проводить не более 10 минут. Будьте аккуратны, не повредите яйца. Яйца могут погибнуть из-за стресса, вызванного сильным встряхиванием или переворачиванием. Слишком частое просвечивание может привести к отказу от вылупления.
- ⚠ Если яйцо разобьется в зоне просвечивания, жидкость потечет внутрь и вызовет повреждение. При осмотре яиц необходимо соблюдать осторожность.

3. Настройки

(11) Сброс до заводских настроек
(12) Установка сушки/Остановка инкубации

● Сброс до заводских настроек

Совет: Используется для сброса настроек до заводских, если из-за какие-либо настройки вызвали неправильную работу оборудования.

- ▶ При нажатии на поворотный переключатель на 10 секунд на дисплее появится «rSt», и инкубатор возвратится к заводским настройкам по умолчанию. (Изменение на настройки по умолчанию)



● Установка сушки [N3] / Остановка инкубации

⚠ ВСЕГДА ИСПОЛЬЗУЙТЕ [РЕЖИМ СУШКИ] ПЕРЕД ДЛИТЕЛЬНОМ ХРАНЕНИЕМ после завершения инкубации. В противном случае это может привести к неисправности электронного устройства и сенсорного блока из-за оставшейся внутри влаги. Только после очистки внутренней части машины слейте воду для увлажнения и запустите сушку. [Как чистить: см. Стр. 22 ~ 23].

- ▶ После снятия блокировки нажатием на поворотный переключатель, поверните его, выберите N3 и нажмите, чтобы включить/выключить режим сушки. [ON: режим сушки вкл / OFF: режим сушки выключен]

- ▶ Если выбрано «On», на индикаторе температуры будет отображаться «N3» (сушка), и режим сушки активируется на 30 минут.

Если вы хотите остановить режима сушки во время работы, нажмите на поворотный переключатель на 3 секунды или выберите N3 в меню и выберите "OFF".

- ▶ Температура и N3 будут отображаться на дисплее температуры поочередно.

- ▶ Чтобы выключить инкубатор, необходимо отключить шнур питания. (В инкубаторе нет отдельного выключателя питания.)

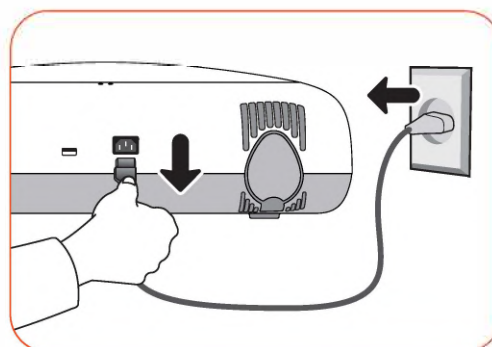
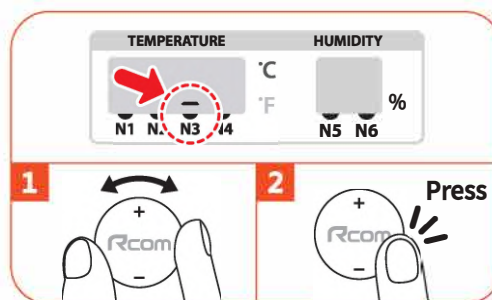

● Влажность и вентиляция при инкубации

- ▶ Влажность необходимо скорректировать перед вылуплением, чтобы скорлупа не высохла или не стала слишком твердой.
- ▶ Не рекомендуется часто открывать крышку в период вылупления. Если крышка будет часто открываться, уровень влажности будет резко снижаться, а его восстановление займет длительное время.

! Если температура внутри устройства 37°C (99,5°F) или выше, а температура инкубационного зала ниже 28°C, ОВ может не достичь уровня 70%. Показатель может колебаться в пределах ±5%, что не влияет на вылупление.

- ▶ Необходимо контролировать влажность особенно тщательно за 1-3 дня до вылупления, в это время необходимо поддерживать уровень влаги. При инкубации водоплавающих птиц, ОВ должна быть 45-55%, для домашней птицы – 40-45%, для попугаев 35-45%. И для всех видов птиц влажность за день до вылупления должна составлять 65% или выше.
В областях с повышенной влажностью, возможно, необходимо будет устанавливать более низкие показатели.



● После вылупления

- ▶ Необходимо использовать брудер для цыплят и птенцов, т.к. они слишком слабые, чтобы противостоять холоду. Вылупление в инкубаторе может привести к накоплению бактерий и перьев, что может послужить причиной низкого уровня вылупления при следующей инкубации. Кроме того, загрязнения могут спровоцировать поломку устройства. Если вы столкнетесь с поломкой, вызванной тем, что не была использована отдельная камера или брудер, для вылупления вам окажут в бесплатных гарантийных услугах.

Совет: Камера для вылупления : место которое используется за 1-3 дня до выупливания. (Rcom MARU H&B)
Брудер : устройство, в которое помещают цыплят, обладающее всем для них необходимым, в том числе можно установить необходимую температуру и влажность. (Rcom Kingsuro brooder / Rcom MARU H&B / Rcom Bird brooder)

- ▶ Корм для маленьких цыплят различается по типам, потому мы рекомендуем вам изучить данный вопрос перед выупливанием.

! Используйте трехволновые лампы мощностью 20 Вт. При использовании ламп большей мощности температура поднимется, что может убить цыплят или привести к возгоранию. Если внутри слишком много воды, цыпленок может намочить перья и погибнуть от переохлаждения. В таком случае высушите цыпленка феном. Используйте трехволновые лампы мощностью 20 Вт при размере брудера 370(мм) x 270(мм) x 130(мм).

● Конденсация росы

- ▶ Во время работы устройства в связи с разницей внешней и внутренней температуры, естественным образом образуется роса. В этом случае вода может образоваться внутри нижней части основного корпуса инкубатора (нижняя часть).

● Разборка и чистка

⚠ Перед началом чистки убедитесь, что все вылупившиеся и выведенные яйца и фрагменты скорлупы удалены.

⚠ Если инкубатор проходит несколько инкубаций, перья, пыль, скорлупа и т. д. накапливаются внутри основного корпуса и могут привести к поломке. **ВСЕГДА ОЧИЩАЙТЕ ИНКУБАТОР ПЕРЕД ХРАНЕНИЕМ.**

▶ Во время увлажнения на увлажняющий нагревательный элемент **а** налипает много инородного вещества, но это может и не вызывать неисправность. Однако, если вы продолжите инкубацию и вылупление без очистки налипших частиц, производительность нагревателя может ухудшиться, поэтому **ВСЕГДА ОЧИЩАЙТЕ ИНКУБАТОР ПОСЛЕ ЗАВЕРШЕНИЯ ИНБАЦИИ.** Если образование накипи не является серьезным, пропустите этапы очистки 1 ~ 4 и начните с этапа 5. Чтобы уменьшить образование накипи, рекомендуется использовать дистиллированную воду для увлажнения.

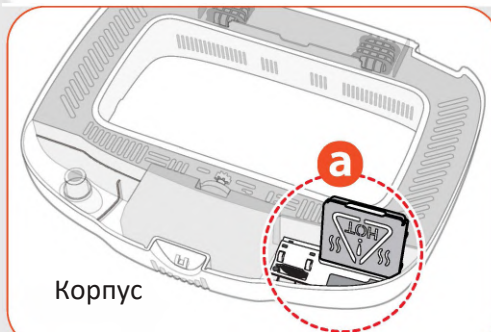

1 После завершения инкубации откройте крышку для воды и налейте лимонную кислоту или уксус в отверстие для подачи воды в указанном ниже количестве:

Rcom 20 DO: лимонная кислота 10г или уксус 50 мл

Rcom 50 DO: лимонная кислота 15 г или уксус 80 мл

⚠ Убедитесь, что лимонная кислота не осталась вокруг отверстия для подачи воды, и не используйте лимонный порошок и уксус одновременно.

2 Снова залейте дистиллированную воду до отметки на входе для воды.

⚠ Вода может перетекать через сливное отверстие под основным корпусом (дном), если переполнить бак для воды.

3 Закройте крышку для воды и окошко.

4 Запустите в режиме N2 и дайте ему поработать один час.

5 Отсоедините шнур питания из гнезда, а также выньте вилку из розетки.

⚠ Обязательно отключите шнур питания устройства от розетки.

6 Разблокируйте и снимите фиксирующие кнопки на передней и задней части инкубатора.

Rcom MAX 20 DO : 3

Rcom MAX 50 DO : 4

⚠ Пожалуйста, не снимайте черный силиконовый колпачок на задней стороне корпуса (внизу).

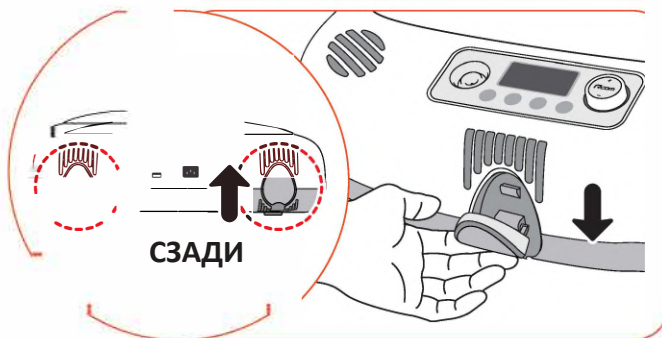
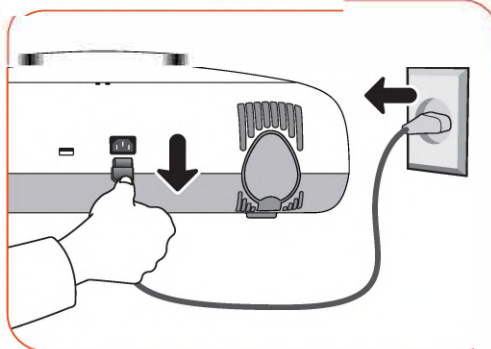

5. Чистка

(1) Инструкции по чистке и разборке

- 7** Удалите накипь с помощью зубной щетки или мягкого скребка увлажнителя на основном корпусе (вверху) и слейте воду из основного корпуса (внизу), соберите его и заполните чистой водой через впускное отверстие для воды. Ополосните, запустив работу при температуре 37,5 °С и влажности 65% в течение дополнительных 30 мин.

⚠ Осторожно! Поверхность увлажняющего нагревателя может быть горячей. РЕКОМЕНДУЕМ НАЧАТЬ ОЧИСТКУ ПОСЛЕ ТОГО, КАК НАГРЕВАТЕЛЬНАЯ ЧАСТЬ ДОСТАТОЧНО ОХЛАДИТСЯ.

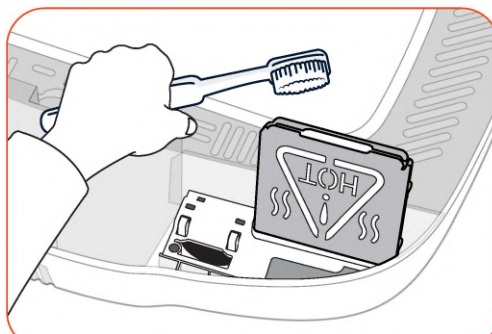

- 8** Используйте пылесос, чтобы удалить пыль, и тщательно очистите мелкую пыль с помощью тонкой кисти.

⚠ В грязном инкубаторе может шуметь или остановиться вентилятор.

- 9** Тщательно вымой лоток, U-образную панель для переворачивания яиц и корпус (дно), высушите их в течение суток в хорошо проветриваемом месте, чтобы полностью удалить оставшуюся влагу.

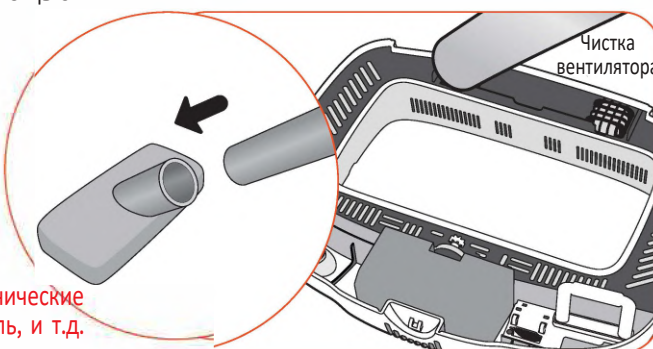

⚠ При чистке изделия не используйте органические растворители, такие как бензол, разбавитель, и т.д. Это может вызвать деформацию или обесцвечивание.

- 10** После очистки произведите сборку в обратном порядке.

- 11** Протрите корпус снаружи влажной тканью, затем высушите в прохладном, хорошо вентилируемом месте перед хранением.
[Как собрать: см. Страницы 10-11]



Совет: ВСЕГДА ИСПОЛЬЗУЙТЕ [РЕЖИМ СУШКИ] ПЕРЕД ХРАНЕНИЕМ после завершения инкубации. В противном случае могут быть спровоцированы неисправности электронного устройства и сенсорного блока из-за оставшейся внутри влаги.
[Как работать в режиме сушки: см. Стр. 22]

⚠ Собирайте воздушную решетку аккуратно

⚠ К основному корпусу (верхнему) прилегают четыре воздушных решетки. Вы можете использовать инкубатор с прикрепленными решетками. Когда они снимаются для очистки, убедитесь, что снова их установили в том же положении и в том же направлении. Если положение и направление решеток отличается, это может повлиять на итоговую скорость вывода.



6. Информация об устройстве

(1) Часто задаваемые вопросы
(2) Решение проблем

● Часто задаваемые вопросы

Все цифровые устройства Rcom производятся Autoelex Co., Ltd. высокоточными системами и проходят строгий контроль качества. Но в ходе распространения периодически попадают дефектные устройства. В случае возникновения проблем свяжитесь с сервисным центром или с дистрибьютором. Инкубационные системы блочно-модульные, так что только квалифицированный специалист может производить их ремонт и замену деталей.

* E-mail для обращения : sales@autoelex.com

Симптом	Возможные причины	Решение
Средний уровень вылупливания низкий	<ul style="list-style-type: none"> ▶ Яйца не оплодотворены ▶ Микробная инфекция ▶ Некорректные настройки инкубации ▶ Проблемы со здоровьем у матери ▶ Неправильный поворот яиц 	<ul style="list-style-type: none"> ▶ Просветите яйцо, чтобы убедиться, что оно живо ▶ Прозеинфицируйте устройство ▶ Проверьте все настройки инкубатора. Особенно температуру ▶ Следите за здоровьем матери ▶ Отрегулируйте процесс поворота яиц
Птенец родился раньше назначенного срока или не сформировавшимся	<ul style="list-style-type: none"> ▶ Слишком высокая температура ▶ Не осуществляется поворот яиц 	<ul style="list-style-type: none"> ▶ Слегка снизьте температуру в устройстве. [0,5°C (1°F)] Пример: 37,5°C (99,5°F) - 37,0°C (98,6 °F) ▶ Проверьте, выключен ли поворот яиц
Птенец родился позже назначенного срока	<ul style="list-style-type: none"> ▶ Слишком низкая температура 	<ul style="list-style-type: none"> ▶ Слегка повысьте температуру в устройстве. [0,5°C (1°F)] Пример: 37,0°C (98,6 °F) - 37,5°C (99,5°F)
Сроки вылупления цыплят слишком разнятся (если птенцы вылупляются не одновременно, а в течение длительного промежутка времени)	<ul style="list-style-type: none"> ▶ Разный срок хранения яиц ▶ Возникает при перепаде температур при вылуплении 	<ul style="list-style-type: none"> ▶ При возможности снизьте срок хранения яиц ▶ Устраните перепад температур, исключите попадание солнечного света, отрегулируйте температуру инкубационного зала и т.д.)
Необходима одновременная инкубация разных видов яиц	<ul style="list-style-type: none"> ▶ Уровень вылупления снижается в связи с различными сроками вылупления ▶ Яйца могут быть инфицированы птенцами, которые вылупятся раньше 	<ul style="list-style-type: none"> ▶ Отметьте дату начала инкубации на яйце и переместите его в другое устройство согласно даты для вылупления ▶ Для таких ситуаций лучше использовать несколько инкубаторов

! Перед обнаружением яиц убедитесь, что все функции устройства выполняются должным образом. В случае инкубации дорогостоящих яиц вам может потребоваться проверка или регулировка внутренней температуры, чтобы предотвратить сбой инкубации. При осмотре или обследовании используйте высоконадежный термогигрометр. (Модель Rcom Digilog3 или выше)

● Решение проблем

Для более подробной самодиагностики см. Категорию «САМОДИАГНОСТИКА» на домашней сайте Ream.

Проблемы	Возможные причины	Ответные меры
Нет признаков подачи питания в инкубатор.	<ul style="list-style-type: none"> ▶ Проверьте, хорошо ли подключен силовой шнур. ▶ Проверьте, не произошел ли перепад энергии. ▶ Проверьте, все ли в порядке со штепселем. 	<ul style="list-style-type: none"> ▶ Снова включите шнур в сеть. ▶ Проверьте, работают ли другие электрические приборы. ▶ Попробуйте подключить устройство в другую розетку.

6. Информация об устройстве

(2) Решение проблем

<p>Температура не повышается</p>	<ul style="list-style-type: none"> ▶ Проверьте настройки температуры. ▶ Проверьте, вращается ли вентилятор. ▶ Попробуйте сбросить устройство до заводских настроек. [См. стр. 24] ▶ Проверьте, нет ли на дне воды 	<ul style="list-style-type: none"> ▶ Снова включите шнур в сеть. ▶ Проверьте, работают ли другие электрические приборы. ▶ Попробуйте подключить устройство в другую розетку.
<p>Звуковое оповещение со знаком HI (высокая темп.)</p>	<ul style="list-style-type: none"> ▶ Проверьте температуру в помещении. ▶ Проверьте, не воздействуют ли на инкубатор прямые солнечные лучи. 	<ul style="list-style-type: none"> ▶ Установите температуру в комнате 28°C (82,4°F). ▶ Уберите инкубатор с солнца. ▶ Сбросьте инкубатор до заводских настроек. [См. стр. 24] ▶
<p>Звуковое оповещение со знаком LO (низкая темп.)</p>	<ul style="list-style-type: none"> ▶ Проверьте температуру в помещении. ▶ Проверьте, нормально ли работает обогреватель (система контроля температуры) ▶ Проверьте, нет ли на дне воды 	<ul style="list-style-type: none"> ▶ Установите температуру в комнате 28°C (82,4°F). ▶ Поместите в инкубатор термометр, чтобы проверить температуру. ▶ Сбросьте инкубатор до заводских настроек. [См. стр. 24] ▶ Удалите влагу
<p>Влажность не повышается</p>	<ul style="list-style-type: none"> ▶ Проверьте настройки влажности. ▶ Проверьте, плотно ли закрыто обзорное окошко. ▶ Сбросьте устройство до заводских настроек. [См. стр. 24] ▶ Проверьте, не слишком ли низкая температура в комнате 	<ul style="list-style-type: none"> ▶ Пополните запас воды. ▶ Еще раз установите уровень влажности. ▶ Установите инкубатор в теплое помещение
<p>Устройство издает странные звуки. *Устройство должно издавать звук работающего вентилятора.</p>	<ul style="list-style-type: none"> ▶ Проверьте, нет ли посторонних предметов в вентиляторе. ▶ Тихий небольшой шум является нормальным явлением. 	<ul style="list-style-type: none"> ▶ Выключите устройство из розетки и очистите лопасти вентилятора с помощью щетки или кисти.
<p>Не работает поворот яиц</p>	<ul style="list-style-type: none"> ▶ Проверьте, не отключена ли функция поворота яиц. (Индикатор поворота яиц) ▶ Проверьте, нет ли в поддоне посторонних предметов. ▶ Проверьте, правильно ли установлена поворотная пластина. 	<ul style="list-style-type: none"> ▶ Если вам необходимо поворачивать яйца, можно перезапустить эту функцию вручную. ▶ Отключите силовой шнур и разберите корпус для очистки поворотного поддона. ▶ Установите поворотную пластину, как показано на рисунках на стр. 10-11.
<p>В устройстве формируется роса.</p>	<ul style="list-style-type: none"> ▶ Проверьте, не слишком ли низкая температура в месте нахождения устройства. ▶ Выключите инкубатор, а затем снова включите его. ▶ Установлена высокая настройка влажности 	<ul style="list-style-type: none"> ▶ Поместите инкубатор в помещение с температурой 22~25°C (71.6~ 77.5°F) [стр. 12] ▶ Образование росы – это нормальное явление [см. стр. 25]
<p>Из устройства вытекает вода.</p>	<ul style="list-style-type: none"> ▶ Проверьте, не налили ли вы слишком много воды. ▶ Проверьте, не стоит ли инкубатор под наклоном. ▶ Проверьте, не роса ли это. ▶ Устройство переносилось без удаления воды из увлажнителя 	<ul style="list-style-type: none"> ▶ Не наливайте больше воды, чем указывает ограничительная линия. ▶ Поместите инкубатор на ровную поверхность. ▶ Удалите оставшуюся в увлажнителе воду
<p>Появляется ошибка “Err 01” и издается звуковой сигнал. (ошибка датчика температуры /влажности)</p>	<ul style="list-style-type: none"> ▶ Обратитесь в сервис 	

6. Информация об устройстве

(3) Технические характеристики/
Возмещение ущерба

● Технические характеристики

1-1 Назв. : Rcom MAX 20 DO
1-2 Модель : MX-20DO

2-1 Назв. : Rcom MAX 50 DO
2-2 Модель : MX-50DO

Модель	MX-20DO	MX-50DO
Напряжение	AC 100~ 120В, 50/60Гц / AC 220~ 240В, 50/60Гц	
	20 ~ 42°C	
	Оптимально : 0 ~ 5°C (68~ 77°F) / Мин. : 15°C / МАХ. : 30°C	
	30 ~ 70% (можно менять согласно окружающим условиям)	
	Варьируется для разных лотков	
Вместительность	Универсальный лоток (в компл.). Доступна инкубация яиц различных размеров Подвижный разделитель (в компл.). Доступна инкубация яиц различных размеров Маленькие (Опция): перепелиные 52 Стандартные (Опция): куриные 20 Большие (Опция): гусиные 10	Универсальный лоток (в компл.) Доступна инкубация яиц различных размеров Маленькие (Опция): перепелиные 116 Стандартные (Опция): куриные 48 Большие (Опция): гусиные 24
Потр. мощность	Средняя: 48 Ват, МАХ. 65 Ват	Средняя 65 Ват, МАХ. 120 Ват
Вес	4.35Кг	6.65Кг
Размер	(W)500 × (L)410 × (H)160мм	(W)633 × (L)523 × (H)171мм
Предохранители	250V 2.0A (Ø5*20мм)	

Продление бесплатного обслуживания для этого продукта не допускается. Гарантийный срок составляет один год со дня покупки.

※ Для регистрации на сайте.

1. Перейдите по адресу www.rcom.co.kr
2. Нажмите "English"
3. Сначала зарегистрируйтесь, а затем войдите в систему, используя эти учетные данные.
4. Нажмите «register products».
5. Заполните все обязательные поля и нажмите «Save».
6. Регистрация продукта завершена.

※ Детали, необходимые для регистрации на гарантию:

1. Название модели продукта.
2. Серийный номер продукта.
3. Дата покупки.
4. Название магазина, в котором была совершена покупка.

● Возмещение ущерба

Этот продукт нельзя зарегистрировать для бесплатного ремонта. Гарантийный срок составляет один год.

Типы потребительского ущерба	Период	
	Внутри гар. срока	После гар. срока
В случае самопроизвольного сбоя в работе или работе при нормальных условиях использования	Беспл. обл.	Платно
Сбой в работе или производительности по вине клиента	Платно	
<ul style="list-style-type: none"> ▪ В случае отказа из-за стихийного бедствия (пожар, буря, газ, землетрясение, шторм и наводнение) ▪ Замена расходных материалов ▪ Поломка из-за неправильного источника питания или подключения неисправного устройства питания ▪ Поломка вызвана из-за ремонта или модернизации лицом, не являющимся инженером по обслуживанию головного офиса или сервисного центра. ▪ Внешние факторы, не являющиеся дефектом продукта. ▪ Пробой из-за использования отличного от номинального напряжения ▪ Выход из строя из-за использования расходных материалов, дополнительного продукта, не рекомендованных компанией. ▪ Поломка или потеря из-за падения во время транспортировки ▪ Поломка из-за того, что продукт не очищается. ▪ Выход из строя из-за использования жидкости, отличной от дистиллированной или очищенной воды. ▪ Выход из строя из-за использования инкубатора в качестве брудерного устройства (устройства для развития птенцов) ▪ Поломка из-за неправильного управления устройством ▪ Поломка из-за способа использования, отличного от предназначенного, согласно в инструкции по эксплуатации. ▪ Если вина клиентов очевидна 		



Успех инкубации может зависеть от разных факторов.

Производитель и дистрибьютор не несут ответственности за неудачную инкубацию дорогостоящих яиц, гибель людей, материальный ущерб из-за неосторожности пользователя, переделки, покраски, изменение цели использования или сбоя питания. При инкубации попугаев или дорогостоящих птиц, пожалуйста, сначала проверьте (отрегулируйте) внутреннюю температуру.

Пожалуйста, внимательно прочтите инструкцию перед использованием, чтобы избежать сбоев.

Rcom разработан для простого и удобного использования.
Конструкция может измениться без предварительного уведомления для улучшения производительности, характеристик, обслуживания, программного обеспечения и т. д.

Вер.1.2

www.Rcom.co.kr

ПРОДАВЕЦ

ПРОИЗВОДИТЕЛЬ

AUTOELEX CO.,LTD.

- OFFICE : 218, Sangdong-ro, Gimhae-si, Gyeongsangnam-do, 50805 Korea
- TEL : +82-55-337-2561
- E-MAIL : sales@autoelex.com

Выберите наш лучший дизайн, высочайшее качество, цену и производительность!